

AS
MOTOR



2023



CATÁLOGO GENERAL ES

Válido desde el 01/11/2022

AS-MOTOR

AS
MOTOR

RENDIMIENTO EN HIERBA ALTA

www.as-motor.com

FABRICADO EN ALEMANIA

SOLUCIONES TECNOLÓGICAS PARA CORTAR EL CÉSPED

En los años 50, nuestro fundador e impulsor Alfred Schefenacker (AS) fue un inventor que vivía en el sur de Alemania. Durante sus paseos diarios por las afueras de Stuttgart se dio cuenta de lo difícil que era cortar entre las empinadas y estrechas hileras de los viñedos locales, ya que sólo se cortaban ocasionalmente y las podas dejaban gruesas vides en el camino. Como no parecía haber una solución para este duro trabajo, Schefenacker decidió inventar una.

Sabiendo que el motor es el corazón de toda máquina, Alfred construyó su propio motor de dos tiempos personalizado para accionar la primera desbrozadora Allmäher® para cortar en pendientes. Robusta, ágil y específicamente diseñada para terrenos difíciles, el AS-Motor Allmäher® fue una gran innovación, que mejoró significativamente una tarea que de otro modo sería onerosa.

AS-Motor seguiría siendo una fuerza innovadora y relevante en los años siguientes, y hoy en día sigue siendo uno de los fabricantes de segadoras de calidad profesional más fiables en Europa y el resto del mundo para los organismos oficiales, paisajistas, jardineros, contratistas y particulares.

Su historia de avances en ingeniería se traduce hoy en una cultura de innovación que mantiene a AS-Motor en la vanguardia de la industria. AS-Motor cuenta con un equipo de I+D formado por 12 profesionales que siguen diseñando y fabricando sus máquinas de forma manual, desde los componentes hasta su ensamblaje final.

Hoy en día, al conducir por el sur de Alemania, todavía se puede ver a los agricultores utilizando la desbrozadora Allmäher® que compraron hace 30 años. A unos kilómetros de distancia, en la sede de AS-Motor en Bühlertann, este diseño original de Allmäher se sigue fabricando en una empresa sostenible y ambientalmente responsable, manteniendo la filosofía original de Alfred Schefenacker desde 1959: máquinas robustas construidas para la eternidad y una visión de futuro.

AS-MOTOR LÍNEA DE PRODUCTOS

AS Cortacésped Mulching

Cortacésped Mulching ¡la alternativa que le ahorrará dinero! La hierba de hoy será el fertilizante de mañana. El cortacésped mulching no solo cortará la hierba a pequeño tamaño si no que también la dispersará y la troceará al mismo tiempo. Así, se pueden descomponer rápidamente, los valiosos nutrientes que vuelven a la tierra en forma de fertilizante casi "invisible".



	Pag.
AS 420 EProClip	21
AS 470 EProClip A	21
AS 510 EProClip A	20
AS 420 ProClip 4T	23
AS 470 ProClip 4T	23
AS 510 ProClip 4T A	22
AS 510 ProClip 2T ES A	22
AS 510 ProClip 4T A 2in1	22
AS 510 ProClip 2T ESA 2in1	22

AS Cortacésped Profesional

¿Le gustaría tener el césped verde y hermoso? Hay una gran variedad de tipos de césped: inclinado o plano, con hierba corta o larga, en terreno desigual, todos son diferentes. AS-Motor tiene un cortacésped adecuado para cada necesidad y cada tipo de césped.



	Pag.
AS 531 EProCut B	26
AS 531 4T MK	27
AS 531 4T MK B	27
AS 531 2T ES MK B	27
AS 53 2T ES 4WD	27
AS 53 2T ES 4WD RB	27

AS Allmäher®

Excelente desbrozadora de hierba alta, para trabajar en cualquier terreno. Además es capaz de actuar en áreas de crecimiento extremadamente denso, pendientes y terreno irregular, con una maniobrabilidad sin esfuerzo alrededor de los árboles y los obstáculos.



	Pag.
AS 21 EAllmäher	30
AS 62 EAllmäher	33
AS 63 EAllmäher	32
AS 21 4T B&S	31
AS 21 4T Comfort	31
AS 21 2T ES	31
AS 26 2T ES	31
AS 28 2T ES	31
AS 62 4T B&S	35
AS 63 4T B&S	35
AS 63 2T ES	34
AS 65 4T B&S	36
AS 65 2T ES	36
AS 73 4T B&S	37

AS Desbrozadora de Martillos

Ideal para hierba alta con crecimiento denso, fuertes pendientes, áreas en un terreno desconocido. Las desbrozadoras de martillos de AS-Motor evitan los objetos extraños que se encuentren en el suelo, a la vez que cortan y distribuyen perfectamente la hierba y el matorral cortados. Todo ello se traduce en un alto rendimiento de una manera "Segura".



	Pag.
AS 701 SM	41
AS 901 SM	40

AS Desbrozadoras rotativas

Gracias al cortacésped de AS-Motor podrá alimentar de forma automática su ganado. Cortar la hierba cerca del suelo y amontonarla limpiamente en una hilera facilita la recogida de alimento para animales.



	Pag.
AS 585 EKM	43
AS 585 KM	43
AS 625 KM	43

AS Desbrozadora de Asiento

¿Necesita algo más grande? ¡Entonces necesita la robusta y versátil desbrozadora de asiento AS-Motor! Ya sea para grandes áreas, matorrales, maleza o hierba con alturas de hasta 1,50 m., nuestras cortadoras de asiento son la solución ideal. Si el terreno es empinado o muy empinado, entonces nuestros modelos con tracción a las cuatro ruedas serán la solución perfecta. Seleccione uno de los seis modelos apropiados para su uso personal o profesional.



	Pag.
AS 799 Rider	50
AS 800 FreeRider	51
AS 915 Sherpa 2WD	53
AS 920 Sherpa 2WD	55
AS 940 Sherpa 4WD	55
AS 940 Sherpa 4WD XL	54
AS 1020 YAK 2WD	57
AS 1040 YAK 4WD	57
AS 1040 YAK 4WD XL	56



AS Desbrozadora con radiocontrol

El desbroce en pendientes pronunciadas es un reto para el hombre y la máquina. La moderna tecnología de Radio Control hace que este difícil trabajo sea considerablemente más fácil y, sobre todo, más seguro. La nueva desbrozadora de martillos AS 1000 OVIS RC ofrece a los profesionales posibilidades inimaginadas y desafía los límites.



	Pag.
AS 1000 OVIS RC	60
AS 940 Sherpa 4WD RC	62

AS Desherbadora







Protege las superficies y elimina las malas hierbas que crecen en las superficies adoquinadas y bordillos de forma rápida y eficiente.



	Pag.
AS 30 EWeedHex	68
AS 50 EWeedHex	66
AS 50 WeedHex	66
AS 30 WeedHex 140	69
AS 30 WeedHex 160	69

AS-MOTOR
ELECTRIC

AS-MOTOR ÁREAS DE APLICACIÓN

PRODUCTOS	MÁXIMA CARGA DE TRABAJO en m ² /hora (Vmax x ancho de trabajo)	ALTURA MÁXIMA DE LA VEGETACIÓN en cm
CORTACÉSPED MULCHING		
AS 420 EProClip 	ap. 1.600	18
AS 470 EProClip A 	1.400	18
AS 510 EProClip A 	2.000	20
AS 420 ProClip 4T	ap. 1.600	18
AS 470 ProClip 4T	ap. 1.850	18
AS 510 ProClip 4T A and 2in1	2.000	20 40 Mulching / descarga lateral
AS 510 ProClip 2T ES A and 2in1	2.150	20 50 Mulching / descarga lateral
CORTACÉSPED PROFESIONAL		
AS 531 EProCut B 	2.300	40
AS 53 2T ES 4WD and 4WD RB	2.500	40
AS 531 4T MK and 4T MK B	2.100	30
AS 531 2T ES MK B 3in1	2.300	50
ALLMÄHER®		
AS 21 EAllmäher 	1.600	60
AS 62 EAllmäher 	2.400	90
AS 63 EAllmäher 	2.200	90
AS 21 4T B&S and Comfort	1.500	60
AS 21 2T ES	1.200	80
AS 26 2T ES	1.500	70
AS 28 2T ES	2.100	70
AS 62 4T B&S	2.300	90
AS 63 4T B&S	2.300	90
AS 63 2T ES	2.400	100
AS 65 2T ES	2.600	120
AS 65 4T B&S	3.300	150
AS 73 4T B&S	3.700	150
DESBROZADORAS DE MARTILLOS		
AS 701 SM	2.500	100
AS 901 SM	3.600	130

PRODUCTOS

MÁXIMA CARGA DE TRABAJO
en m²/hora (Vmax x ancho de trabajo)

ALTURA MÁXIMA DE LA VEGETACIÓN
en cm

DESBROZADORAS ROTATIVAS

NEW

AS 585 EKM 

ap. 1.650

90

AS 585 KM

1.450

80

AS 625 KM

1.650

80

DESBROZADORAS DE ASIENTO

AS 799 Rider

6.400

60

AS 800 Freerider

6.400

80

AS 915 Sherpa 2WD

9.000

120

AS 920 Sherpa 2WD

9.450

130

AS 940 Sherpa 4WD

9.450

150

AS 940 Sherpa 4WD XL

5.500

150

AS 1020 YAK 2WD

6.000

150

AS 1040 YAK 4WD

6.800

150

AS 1040 YAK 4WD XL

6.800

150

DESBROZADORAS CO

7.500

150

NEW

AS 940 Sherpa 4WD RC

NEW

AS 1000 OVIS RC

6.000

150

DESHERBADORAS

5.000

150

AS 50 EWeedHex 

Aprox. 800 m de limpieza de bordes o 400 m² de limpieza de superficies por par de cepillos, máx. 800m²/h

AS 30 EWeedHex 

Aproximadamente 10 horas de vida útil de la escobilla a alta carga (cepillo de acero)

AS 50 WeedHex













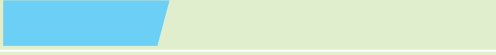

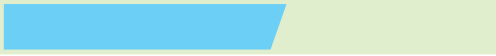
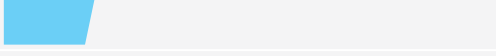
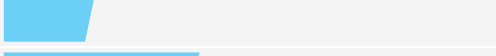





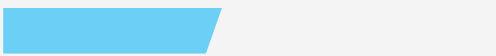



Aprox. 800 m de limpieza de bordes o 400 m² de limpieza de superficies por par de cepillos, máx. 800m²/h

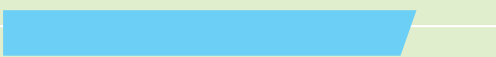
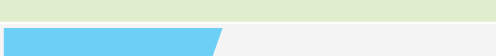

NEW

AS 30 WeedHex

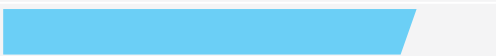
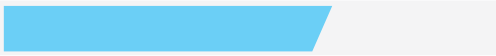
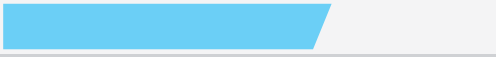
Aproximadamente 10 horas de vida útil de la escobilla a alta carga (cepillo de acero)

AS-MOTOR ÁREAS DE APLICACIÓN

PRODUCTOS	IDONEIDAD DE LA PENDIENTE nivelado > ascendente > empinado	USO PROFESIONAL	PLATAFORMA DE CORTE/ FUNCIONAMIENTO	TRACCIÓN
CORTACÉSPED MULCHING				
AS 420 EProClip 		■	Mulching	—
AS 470 EProClip A 		■	Mulching	Una marcha, tracción trasera
AS 510 EProClip A 		■	Mulching	Tracción trasera Vario
AS 420 ProClip A		■	Mulching	—
AS 470 ProClip 4T		■	Mulching	—
AS 510 ProClip 4T A and 2in1		■	Mulching (descarga lateral)	Tracción trasera Vario
AS 510 ProClip 2T ES A and 2in1		■	Mulching (descarga lateral)	Tracción trasera Vario
CORTACÉSPED PROFESIONALES				
AS 531 EProCut MK B 		■	Mulching, recogida o descarga trasera	Tracción trasera Vario
AS 53 2T ES 4WD and 4WD RB		■	Descarga lateral	Tracción integral Vario
AS 531 4T MK and 4T MK B		■	Mulching, recogida o descarga trasera	Tracción trasera Vario
AS 531 2T ES MK B 3in1		■	Mulching, recogida o descarga trasera	Tracción trasera Vario
ALLMÄHER®				
AS 21 EAllmäher 			Mulching con descarga lateral	Tracción trasera
AS 62 EAllmäher 		■	Mulching con descarga trasera	Tracción trasera Vario
AS 63 EAllmäher 		■	Mulching con descarga trasera	Tracción trasera Vario
AS 21 4T B&S y confort			Mulching con descarga lateral	Tracción trasera
AS 21 2T ES			Mulching con descarga lateral	Tracción trasera
AS 26 2T ES			Mulching con descarga lateral	Tracción trasera
AS 28 2T ES			Mulching con descarga lateral	Tracción trasera de 2 velocidades
AS 62 4T B&S		■	Mulching con descarga trasera	Tracción trasera Vario
AS 63 4T B&S		■	Mulching with rear discharge	Tracción trasera Vario
AS 63 2T ES		■	Mulching con descarga trasera	Rear wheel drive Vario
AS 65 2T ES		■	Mulching con descarga trasera	Tracción trasera 5 velocidades+marcha atrás
AS 65 4T B&S		■	Mulching con descarga trasera	Tracción trasera 5 velocidades+marcha atrás
AS 73 4T B&S		■	Mulching con descarga trasera	Tracción trasera 5 velocidades+marcha atrás
DESBROZADORAS DE MARTILLOS				
AS 701 SM		■	Mulching con mayal martillos	Tracción trasera 5 velocidades+marcha atrás
AS 901 SM		■	Mulching con mayal martillos	Tracción trasera 5 velocidades+marcha atrás

PRODUCTOS	ADECUACIÓN DE LA PENDIENTENIVEL > INCREMENTO > INCLINACIÓN	USO PROFESIO- NAL	PLATAFORMA/ FUNCIONAMIENTO	ACCIONAMIENTO
DESBROZADORAS ROTATIVAS				
NEW AS 585 EKM 			Rotativa con descarga lateral	Tracción trasera
AS 585 KM			Rotativa con descarga lateral	Tracción trasera
AS 625 KM			Rotativa con descarga lateral	Tracción trasera de 2 velocidades
DESBROZADORAS DE ASIENTO				
AS 799 Rider			Mulching con descarga trasera	Tracción trasera hidrostática
AS 800 Freerider			Mulching con descarga trasera	Tracción trasera hidrostática
AS 915 Sherpa 2WD			Mulching con descarga trasera	Tracción trasera hidrostática
AS 920 Sherpa 2WD			Mulching con descarga trasera	Tracción trasera hidrostática
NEW AS 940 Sherpa 4WD			Mulching con descarga trasera	Tracción integral hidrostática
AS 940 Sherpa 4WD XL			Mulching con descarga trasera	Tracción integral hidrostática
AS 1020 YAK 2WD			Mulching con plataforma de martillos	Tracción trasera hidrostática
AS 1040 YAK 4WD			Mulching con plataforma de martillos	Tracción integral hidrostática
AS 1040 YAK 4WD XL			Mulching con plataforma de martillos	Tracción integral hidrostática
DESBROZADORAS CON RADIOCONTROL				
AS 940 Sherpa 4WD RC			Mulching con descarga trasera	Tracción integral hidrostática
NEW AS 1000 OVIS RC			Mulching con mayales	Accionamiento hidrostático en las orugas
DESHERBADORAS				
NEW AS 50 EWeedHex 				Tracción trasera Vario
AS 30 EWeedHex 				—
AS 50 WeedHex				Tracción trasera Vario
AS 30 WeedHex		140 160		—

NEW

Adecuado

Recomendado



La certeza de que estamos creando valor para toda la vida,
nos motiva cada día.

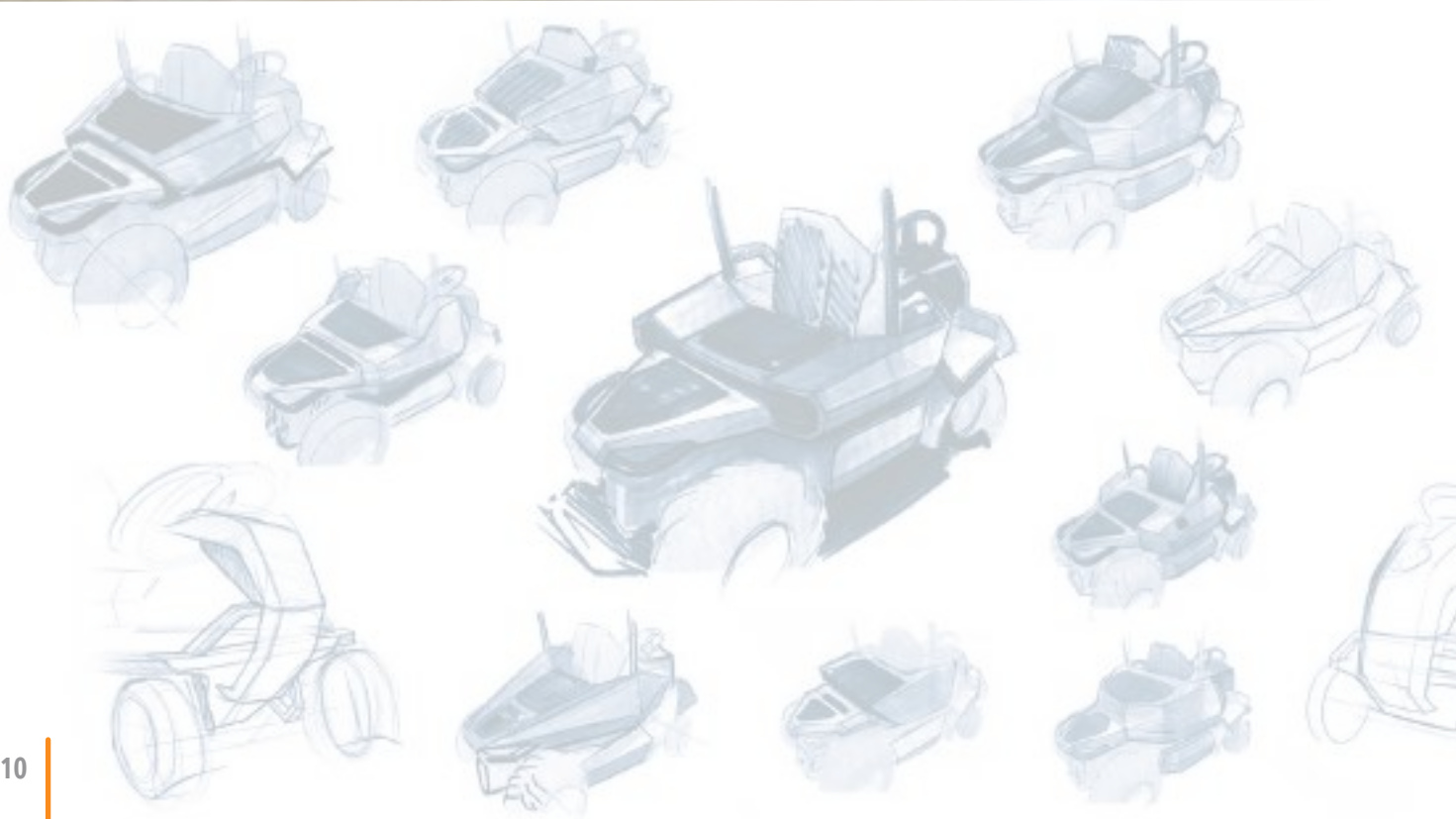

FABRICADO EN ALEMANIA

Algunos se asombran cuando conocen la profundidad de nuestra integración vertical: desarrollamos y producimos casi todos nuestros componentes en nuestra fábrica de Alemania. Esta es la única forma de garantizar la calidad y fiabilidad de la marca "Fabricado en Alemania" tal y como lo entendemos.

Diseño y desarrollo: Implementamos nuestras propias ideas y cumplimos con los actuales requisitos del mercado en cada equipo: desde los nuevos desarrollos asistidos en CAD a la fabricación de prototipos. Y todo ello siempre cumpliendo con las normas de calidad más rigurosas, alcanzando el más alto nivel de calidad, por ejemplo, en los componentes de los motores, incluidos los motores 2T, desarrollados en nuestras instalaciones se montan de manera fiable y precisa gracias a nuestros especialistas. Cada empuñadura está perfectamente definida hasta el último detalle, además nuestros montadores conocen "sus productos" como la palma de su mano. Por último, todas nuestras máquinas son probadas de forma manual.

Exhaustivo test de funcionamiento: Antes de comenzar la producción en serie, nuestros dispositivos están sujetos a pruebas prácticas de amplio espectro. Comercializamos nuestros productos exclusivamente a través de distribuidores especializados con una alta formación, ya que es la única forma de garantizar que nuestros clientes van a contar con el apoyo adecuado y que las piezas de repuesto originales estarán disponibles una vez que finalice la producción en serie.



AS-MOTOR MANTENIMIENTO DE ESPACIOS VERDES CON ORIENTACIÓN ECOLÓGICA

Pulsatilla vulgaris en pastizales
secos, Baviera



Mantenerse alejado
de los pastos ricos
en diversidad de
especies.



Corte suave con
doble cuchilla
de corte



Cuidamos los prados.



Recogida de esquejes con rastrillo de cinta

DEJA QUE FLOREZCA - CORTA DESPUÉS Y MEJOR

En una era de creciente uso intensivo de la tierra, los campos de pasto, los campos de cultivos, los márgenes de los caminos, las praderas en pendiente y el paisaje de los laterales de las carreteras son las únicas áreas de uso extensivo que constituyen valiosos hábitats y refugios para una variedad de plantas y animales.

Ahora el ser humano no tiene que ser el destructor del medioambiente. Históricamente fueron los agricultores y ciudadanos que, mediante su actividad en Europa Central durante miles de años, crearon un entorno diverso, estructurado y con innumerables ecosistemas para una amplia variedad de especies.

Mantenimiento de prados con orientación ecológica – ¡sin cortarlos no hay solución!

Darle un descanso al campo fomenta la biodiversidad. Ningún corte o intervención tiene un efecto positivo en la fauna. Por otro lado, no es una opción viable para el reino vegetal, ya que las plantas pierden su hábitat y los biotopos desaparecen.

Los principios del mantenimiento de los pastos son:

- Intervenir lo menos posible en la zona, solo lo meramente imprescindible, para mantener la biodiversidad.
- Utilizar todas las opciones del tratamiento del campo favorable a los animales.
- Mantener el equilibrio entre la conservación de la naturaleza, la rentabilidad, la salud y la seguridad laboral.

Como el especialista en el desbroce, AS-Motor ofrece diferentes sistemas de desbroce. Corte mulching, trituradoras de mulching, desbrozadoras de martillos, desbrozadoras rotativas y desbrozadoras de asiento. ¡Ahora le toca a usted probar cualquiera de estas grandes desbrozadoras! El mejor aliado para el campo.

Para obtener información detallada sobre la tendencia ecológica de **conservación** de los espacios verdes:



Segado respetuoso con los insectos con dispositivo ahuyentador de insectos



Franja de floración anual en agricultura.



AS-MOTOR ELECTRIC

AS 62 EAllmäher

AS 63 EAllmäher

AS 585 EKM

AS 21 EAllmäher

AS 531 EProCut B

AS 510 EProClip A

AS 470 EProClip A

AS 420 EProClip



HA LLEGADO EL MOMENTO DE LAS MÁQUINAS PROFESIONALES A BATERÍA

Los usuarios profesionales plantean las mismas exigencias a las máquinas de batería que a su maquinaria actual con motores de combustión. En el pasado, los sistemas de batería seguían teniendo problemas en este sentido, la potencia, la resistencia y la durabilidad no se acercaban a los modelos con motor de combustión. Los avances tecnológicos en las baterías están abriendo nuevas posibilidades, a partir de ahora, existe una alternativa eléctrica real para muchas aplicaciones profesionales.



El nuevo accionamiento eléctrico AS-Motor establece nuevos estándares de rendimiento, potencia y resistencia:

- ✓ Motor eléctrico de 56V que ofrece una potencia nominal de 3.460 vatios.
- ✓ Potencia y rendimiento similares a los de un motor de combustión de 200 cm³ de 4 tiempos con capacidad de trabajo ilimitada en pendientes.
- ✓ Dispone de 2 filas de baterías portátiles EGO de 10 Ah más potentes del mercado. Contenido energético 2x560Wh = 1120Wh.
- ✓ Opción de conexión adicional en la batería de mochila con un contenido energético de 1,568Wh en varios modelos.
- ✓ Gestión inteligente de la batería: todas las baterías conectadas se descargan de forma conjunta y uniforme.
- ✓ Reserva total de energía de las baterías EGO de 100 Ah cuando se utiliza la batería de mochila.
- ✓ Dos niveles de velocidad (ECO y Turbo).
- ✓ Sistema de refrigeración activa para la unidad motriz.
- ✓ Compatible con todas las baterías de alto rendimiento EGO.
- ✓ Batería de alta calidad con celdas originales de Samsung® y monitorización de una sola celda para hasta 1.200 ciclos de carga con la batería prácticamente llena.
- ✓ Garantía profesional de 2 años para las baterías manuales y 3 años para las baterías de mochila.
- ✓ Carga rápida de la batería de mano de 10 Ah/70 min, 12 Ah/84 min, batería de mochila 28 Ah/210 min.

Aproveche las oportunidades del sistema de batería de As Motor:

- ✓ Alta potencia y tiempo de funcionamiento para uso profesional.
- ✓ El primer Allmähers con batería. Galardonado con la Medalla de Oro a la Innovación en el DemoPark.
- ✓ Mismo resultado de rendimiento que las máquinas AS-Motor con motor de combustión.
- ✓ Sistema de refrigeración óptimo: Refrigeración activa y forma ARC de las baterías.
- ✓ Diseño de máquina probado y duradero, idéntico a los modelos de gasolina.
- ✓ Compatibilidad total de la batería con la amplia gama de equipos EGO Power.
- ✓ Plataforma de baterías a prueba de futuro: todas las baterías pueden utilizarse en todas las máquinas EGO.
- ✓ Precios atractivos y competitivos.
- ✓ Garantía de batería superior a la media, incluso para uso profesional.

NUEVAS MÁQUINAS A BATERÍA CON UN RENDIMIENTO IMPRESIONANTE

Un total de nueve modelos de los legendarios cortacéspedes de mulching y profesionales, cortacéspedes de hierba alta y desbrozadoras están ahora disponibles como modelos de batería. Los cortacéspedes eléctricos de hierba alta AS 62 y AS 63 superan a todas las desbrozadoras manuales a batería en cuanto a rendimiento de superficie, comodidad y seguridad.



AS-MOTOR

CORTACÉSPED MULCHING

SIMPLEMENTE CORTAR EL CÉSPED MÁS RÁPIDO

Han pasado muchas cosas desde que salieron al mercado los primeros cortacéspedes profesionales de mulching en 2010. Hasta entonces, los cortacéspedes con función mulching opcional tenían mala reputación, la causa era un corte poco limpio y cúmulos de recortes. El progreso técnico y una nueva generación de cortacéspedes con función mulching han puesto remedio a esta situación.

Hoy en día, las ventajas de los modernos cortacéspedes mulching son bien conocidas. La principal ventaja es el ahorro de tiempo de hasta un 25% al cortar. Como no se recogen los recortes, se puede trabajar sin interrupción. Ya no es necesario volver al remolque y vaciar la bolsa de recogida. Sin embargo, todavía persisten algunos prejuicios en contra los cortacéspedes mulching:

- Hay que cortar más a menudo que con el cortacésped de bolsa. En este caso, se recomienda una frecuencia de cinco a siete días. Después, corte al ritmo habitual del cortacésped de bolsa.
- Los cortacéspedes de mulching no crean un césped excesivo: La AS 510 puede triturar la altura del césped hasta 20 cm - en dos pasos, lamentablemente no hay milagros. La primera pasada se realiza a la altura de corte más alta y luego, a intervalos cortos, la segunda pasada se realiza a una altura de corte media. Incluso los profesionales se asombran en las demostraciones.
- Los cortacéspedes mulching sólo funcionan en condiciones de sequedad, sin embargo, los cortacéspedes mulching AS-Motor siguen funcionando en condiciones de humedad. La razón es la campana de trituración especialmente profunda, el fuerte flujo de aire y la cuchilla especial de mulching AS - Motor.
- El mulching de los cortacésped es abono para el césped: La medida más importante contra la fertilización. La recomendación general es de tres fertilizaciones al año, puede reducirse a sólo dos con los cortacéspedes mulching, ya que los nutrientes permanecen en la superficie y no se eliminan con los recortes. Cada vez son más los estadios deportivos, los campos de golf e incluso los fabricantes de césped los que están cortando con cortacéspedes mulching debido a los beneficios.

EN EL PUNTO DE MIRA: AS-MOTOR ELÉCTRICO CORTACÉSPEDES DE MULCHING A BATERÍA

El nuevo accionamiento eléctrico AS-Motor, con su potencia nominal de 3.460 vatios, permite ahora transferir la potencia de los modelos de gasolina a los cortacésped de batería. A partir de ahora, no hay necesidad de comprometer el rendimiento del área, el patrón de corte y el tiempo de funcionamiento.

AS MULCHING-TECNOLOGÍA



Vea nuestros vídeos en
 YouTube

> PASO 2:

EL flujo de aire generada por la cuchilla de trituración hace girar uniformemente los recortes en la plataforma de trituración.

> PASO 3:

La hierba se eleva y gira de forma uniforme, posteriormente se pica varias veces con la cuchilla de trituración con múltiples bordes de corte.

> PASO 1:

La cuchilla de acero para mulching corta limpiamente la hierba alta hasta una altura máxima de 20 cm.

1.

2.

3.

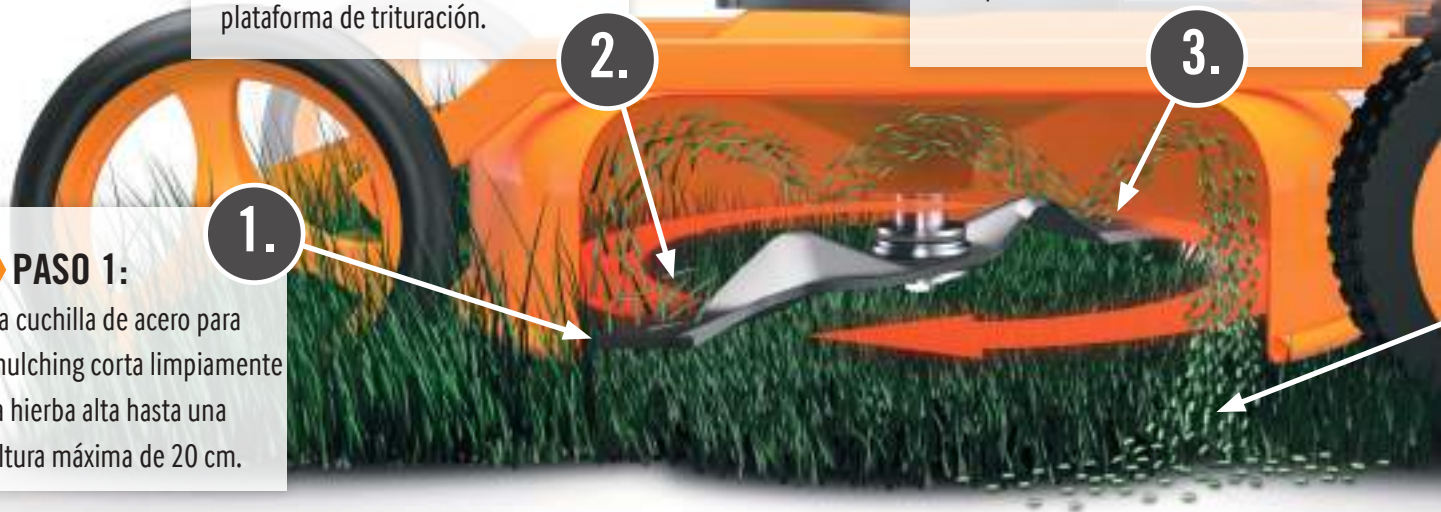



EL MULCHING OFRECE MUCHAS VENTAJAS

- Cortar, mantener y abonar en un sólo paso.
- Sin bolsa de recogida y sin eliminación de los recortes.
- Mejora la calidad de su césped.
- Protege el césped de la sequedad.
- Hasta un 25 % en ahorro de tiempo.

EL MULCHING PERFECTO

Los esquejes se cortan y se desmenuzan varias veces con la cuchilla de múltiples superficies de corte y se distribuyen uniformemente.

CORTAR EL CÉSPED SIN BOLSA DE RECOGIDA

Sin paradas ni vaciados y sin necesidad de eliminar los residuos.

CONSTRUCCIÓN ROBUSTA

Cigüeñal robusto con tercer soporte de cojinete. Carcasa de mulching de acero galvanizado con borde reforzado. Estructura de tubo de acero con manillar abatible.

FÁCIL DE MANIOBRAR

Ruedas delanteras ligeras y sólidas que garantizan una mayor maniobrabilidad.

AJUSTE DE ALTURA CENTRALIZADA

Fácil ajuste de la altura de la plataforma de corte con 5 ó 6 posiciones mediante palanca de bloqueo de 30 a 90 mm. Ajuste rápido de la altura de corte por palanca con resorte.



Incluso en hierba densa y húmeda, los cortacésped de mulching AS-Motor ofrecen un sorprendente acabado de corte. Esto se consigue mediante el uso de una plataforma de trituración profunda, con un fuerte flujo de aire y la cuchilla especialmente alta diseñada con tres filos de corte individuales.



4. PASO 4:

Los restos se depositan en el césped, donde son prácticamente invisibles. Los nutrientes y la humedad regresan al césped. La capa de mantillo producida de esta manera protege el césped de una rápida desecación.



Ventaja adicional: las hojas secas en otoño también sirven perfectamente como mantillo.

AS 510 EProClip A

100 % de potencia, cero emisiones. Ese es el futuro del cuidado profesional del césped: Moderna tecnología de baterías de iones de litio combinada con una maquinaria robusta y fiable.

Construcción robusta de acero, corte superior y resultado de trituración perfecto. Los nuevos cortacésped AS-Motor con batería de iones de litio están al mismo nivel, en términos de potencia, que los modelos con motor de combustión interna.

La respuesta ecológica a la contaminación ambiental por gases de combustión, especialmente en las zonas urbanas.

**AS-MOTOR
ELECTRIC**



Nuevo y potente motor AS Eléctrico de 56 voltios, para uso profesional

Dos velocidades de cuchilla

Opción de conexión para batería adicional de mochila de 28 Ah (no en AS 420/470 EProClip)

Refrigeración activa del motor

Marco doble estable

Ruedas delanteras de gran estabilidad con doble rodamiento de bolas

Eje de motor con tercer rodamiento de bolas y embrague de fricción en la hoja

Plataforma de corte de acero macizo

Velocidad variable de forma continua (Variomatic)

Manillar plegable y de altura regulable

Dos ranuras de conexión para batería, 56 V, 10 Ah

Ruedas traseras resistentes que proporcionan una excelente tracción

Tracción trasera mecánica y robusta

Más información:



Ver más videos
 YouTube

ESPECIFICACIONES TÉCNICAS

Modelo	Ancho de corte	Motor	Potencia nominal	Máxima potencia del motor	Tracción a las ruedas, velocidad	Ajuste de altura de corte	Peso, dimensiones	Referencia
AS 510 EProClip A	51 cm	AS-Motor Eléctrico Ion de litio de 56V	50,4 Volt	56 Volt	Variomatic 1.8 - 3.9 km/h Tracción trasera	Central 40-90 mm 6 x	44 kg (sin batería) L 139 cm, W 55 cm, H 100 cm	G51000113 sin batería sin cargador

Descripción de accesorios al final del catálogo



AS-MOTOR ELÉCTRICO 56V ION DE LITIO

Motor eléctrico recién desarrollado, sin escobillas, de alto rendimiento. Potencia equivalente a un motor de gasolina de 200 cm³. Potencia nominal de 3200 W.



POTENTE BATERÍA DE IONES DE LITIO

Batería de iones de litio EGO 56 Voltios ARC. La batería de mano más potente con 10 Ah o 12 Ah, 560 o 672 Wh. Tiempo de carga rápida de sólo 70 minutos.



3ER RODAMIENTO DEL EJE DEL MOTOR

Eje motriz con tercer rodamiento de bolas adicional y embrague de fricción en la hoja. Cubierta de trituración de acero galvanizado de una sola pieza.



AJUSTE DE ALTURA CENTRAL

Ajuste de la altura de corte fácil de manejar, centralizado y con resorte. Altura de corte mínima de 30 mm.

AS 470 EProClip A



Más información:



AS 420 EProClip



Ligero y manejable en
entornos estrechos

Más información:



ESPECIFICACIONES TÉCNICAS

Descripción de accesorios al final del catálogo

Modelo	Ancho de corte	Motor	Potencia nominal	Máxima potencia del motor	Tracción a las ruedas, velocidad	Ajuste de altura de corte	Peso, dimensiones	Referencia
AS 420 EProClip	42 cm	AS-Motor Eléctrico Ion de litio de 56V	50,4 Volt	56 Volt	—	Central (30) 40–80 mm, 5 x	30 kg (sin batería) L 127 cm, W 46 cm, H 100 cm	G47000206 sin batería y cargador
AS 470 EProClip A	47 cm	AS-Motor Eléctrico Ion de litio de 56V	50,4 Volt	56 Volt	1 marcha 3,1y 2,6 km/h Tracción trasera	Central (30) 40–80 mm, 5 x	36 kg (sin batería) L 131 cm, W 51 cm, H 100 cm	G47000105 sin batería y cargador

Las baterías, el cargador y el soporte para la batería de la mochila se encuentran en los accesorios.

AS 510 ProClip

Cortar y triturar hierba depositándola en el suelo como fertilizante es posible con el Modelo 510 ProClip de AS. Incluso podrá cortar hierba de media altura ahorrando tiempo, ya que la hoja de acero especial que se encuentra en el interior de la campana de corte, tritura la hierba en un tamaño tan pequeño que ya no necesitará volver a recoger la hierba cortada.

Además gracias a su diseño ligero, estable y perfectamente equilibrado, podrá segar casi sin esfuerzo y con los mismos intervalos que las cortadoras de césped tradicionales. Tenemos ahora disponible la versión 2 en 1 para cortar el césped hasta de 50 cm. de altura.

Consejo: No se deje engañar por las especificaciones de potencia nominal. Los modelos con AS de 2 tiempos son más potentes que los modelos de 4 tiempos (consulte la altura máxima del césped en la página 6).

AS 510 ProClip 2T ES A 2in1

Motor AS de 2T. con EasyStart reduce la fuerza al tirar de la cuerda de arranque en un 60% y en la mitad de la distancia



Más información:



Velocidad variable de forma continua (Variomatic)

Depósito de combustible de 5 litros

Marco doble

Las fuertes y perfiladas ruedas traseras proporcionan una buena tracción

2in1

Los modelos 2en1 vienen equipados de fábrica con una placa de trituración fácil de montar y un deflector de descarga lateral para cortar hierba de hasta 50 cm de altura

Cámara de trituración de acero macizo

Tercer cojinete del cigüeñal

ESPECIFICACIONES TÉCNICAS

Modelo	Ancho de corte	Motor	Potencia nominal	Máxima potencia del motor	Tracción a las ruedas, velocidad	Ajuste de altura de corte	Peso, dimensiones	Referencia
AS 510 ProClip 2T ES A 2in1	51 cm	AS 2-tiempos, ES 165 ccm	2,8 kW (3,8 hp) at 2.800 min ⁻¹	4,4 kW (6,0 hp) at 4.500 min ⁻¹	Variomatic 2,1 - 4,3 km/h Tracción trasera	central (30) 40-90 mm, 6 x	48 kg L 139 cm, W 55 cm, (W 73 cm), H 100 cm	G51000110
AS 510 ProClip 4T A 2in1	51 cm	B&S 4-tiempos, 850 PXi, 190 ccm	3,2 kW (4,3 hp) at 2.800 min ⁻¹	4,1 kW (5,6 hp) at 3.600 min ⁻¹	Variomatic 2,0 - 4,0 km/h Tracción trasera	central (30) 40-90 mm, 6 x	44 kg L 139 cm, W 55 cm, (W 73 cm), H 100 cm	G51000109
AS 510 ProClip 2T ESA	51 cm	AS 2-tiempos, ES 165 ccm	2,8 kW (3,8 hp) at 2.800 min ⁻¹	4,4 kW (6,0 hp) at 4.500 min ⁻¹	Variomatic 2,1 - 4,3 km/h Tracción trasera	central (30) 40-90 mm, 6 x	48 kg L 139 cm, W 55 cm, H 100 cm	G51000111
AS 510 ProClip 4T A	51 cm	B&S 4-tiempos, 850 PXi, 190 ccm	3,2 kW (4,3 hp) at 2.800 min ⁻¹	4,1 kW (5,6 hp) at 3.600 min ⁻¹	Variomatic 2,0 - 4,0 km/h Tracción trasera	central (30) 40-90 mm, 6 x	43 kg L 139 cm, W 55 cm, H 100 cm	G51000108

Descripción de accesorios al final del catálogo



ALTURA DEL MANILLAR

Ajuste de la altura del manillar muy sencillo (AS 510 ProClip).



3 COJINETES EN EL CIGÜEÑAL

Cigüeñal con 3 cojinetes de bolas y embrague de fricción adicional en la cuchilla para una máxima protección del motor contra impactos. Protector del buje, de acero.



RUEDAS DELANTERAS ESTRECHAS

Ruedas delanteras estrechas pero sólidas, protegidas contra vibración, con cojinetes de bolas que minimizan la compactación de la hierba antes de su corte.



AJUSTE DE ALTURA CENTRAL

Fácil de ajustar: Ajuste centralizado de la altura de corte mediante el uso de muelles. La altura mínima de corte de 30 mm., (para todos los modelos).

AS 510 ProClip 4T A



Más información



AS 470 ProClip 4T



More información:



AS 420 ProClip 4T



Ligero y manejable en entornos complicados

Más información:



Watch our videos on
 YouTube

ESPECIFICACIONES TÉCNICAS

Modelo	Ancho de corte	Motor	Potencia nominal	Máxima potencia del motor	Tracción a las ruedas, velocidad	Ajuste de altura de corte	Peso, dimensiones	Referencia
AS 420 ProClip 4T	42 cm	B&S 4-tiempos, B&S 850 PXi, 190 ccm	3,2 kW (4,3 hp) at 2.800 min ⁻¹	4,1 kW (5,6 hp) at 3.600 min ⁻¹	—	central (30) 40–80 mm, 5 x	30 kg, L 127 cm, W 46 cm, H 100 cm	G47000204
AS 470 ProClip 4T	47 cm	B&S 4-tiempos, B&S 850 PXi, 190 ccm	3,2 kW (4,3 hp) at 2.800 min ⁻¹	4,1 kW (5,6 hp) at 3.600 min ⁻¹	—	central (30) 40–80 mm, 5 x	31 kg, L 131 cm, W 51 cm, H 100 cm	G47000103

Descripción de accesorios al final del catálogo



AS-MOTOR

CORTACÉSPED PROFESIONAL

CABALLOS DE CARRERA EN ACCIÓN

Las peticiones especiales provienen de los profesionales que cuentan con experiencia, conocimientos especiales y también una habilidad particular para resolver problemas.

AS-Motor ofrece a los profesionales la mejor solución: El cortacésped profesional de AS ha sido descrito como un auténtico caballo de carreras y realmente lo es.

Construcción robusta en acero, grandes ruedas apoyadas en rodamientos de bolas, motores de gran potencia y facilidad de uso son las principales características del cortacésped profesional de AS-Motor. En conjunto, esta es la base para el uso profesional con un excelente rendimiento, así podrá cortar durante horas.

Los cortacéspedes de AS-Motor son famosos por su idoneidad para trabajar en pendientes, ya que podrán subir casi cualquier pendiente pronunciada gracias al motor de dos tiempos. Para su máxima comodidad, tenemos modelos con tracción a las cuatro ruedas con lo que conseguirá: menos esfuerzo, más diversión durante el trabajo y mayor satisfacción con el resultado conseguido.

EN EL PUNTO DE MIRA: EL CORTACÉSPED PROFESIONAL

Los jardines floridos, los parques bien cuidados y los céspedes verdes han deleitado a la gente durante siglos. Es el lugar donde se sienten bien, descansan, se relajan o hacen deporte para conseguir un equilibrio físico. A menos que el traqueteo de un cortacésped perturbe la tranquilidad. En ninguna otra aplicación son tan evidentes y audibles las ventajas de la tecnología de baterías como al soplar hojas y cortar el césped en zonas urbanas.

El ruido y las vibraciones mano-brazo pueden ser estresantes. La Normativa de Seguridad y Salud Laboral sobre Ruidos y Vibraciones ha fijado el valor de activación de la exposición diaria a las vibraciones en 2,5 m/s². La segadora profesional AS 531 E-ProCut está muy por debajo de este valor, a menos de 1,0 m/s².

El nivel de ruido percibido por el usuario también se reduce en unos 8 dB. Esto corresponde a más de un 50 % de reducción del ruido percibido. Esto supone un verdadero beneficio y progreso para la salud del usuario y su entorno, sin ninguna pérdida de potencia y rendimiento. El motor eléctrico de 56 V sigue teniendo enormes reservas de potencia, incluso para hierbas de hasta 30 cm de altura. Proveedores de servicios y contratistas ya están utilizando la tecnología de las baterías como un poderoso argumento a la hora de adquirir y adjudicar nuevos contratos. Prepárese para el futuro de mantenimiento de zonas verdes.

Model	 Freno de seguridad	Bloqueo del diferencial	Embrague de la cuchilla	Velocidad variable	Tercer cojinete del cigüeñal/motor	Kit Mulching incluido
AS 531 EProCut B	●	●	—	●	●	●
AS 531 2T ES MK B	●	●	●	●	●	●
AS 531 4T MK B	●	●	●	●	●	●
AS 531 4T MK	—	—	●	●	●	●

AS 531 con función 3en1

Perfil profesional: estructura de acero estable y de peso optimizado, vibración reducida mano-brazo gracias al sistema de amortiguación "Vibration Protect", motores de alto rendimiento ya sea con Motor AS 2T o con Motor Kawasaki de 4T. El embrague de la cuchilla detiene la misma y el motor sigue funcionando.

Para vaciar la bolsa del recolección de hierba, desembrague la cuchilla y vacíe la bolsa sin parar el motor, esto proporciona la máxima seguridad. Además, no es necesario arrancar de nuevo el motor después de la parada de la cuchillas. Un concepto de funcionamiento único: una mano controla la transmisión y el embrague de la cuchilla, mientras la otra controla la velocidad que es variable y continua a través del Variomatic.

Novedades: Los modelos MK B están equipados con bloqueo diferencial y bajan las pendientes con velocidad constante!

**AS-MOTOR
ELECTRIC**



AS 531 EProCut B
3in1

Nuevo y potente motor AS Eléctrico de 56 voltios, 3200 vatios de potencia nominal

Ajuste de altura independiente

Ruedas delgadas con doble rodamiento de bolas

Eje delantero de acero que absorbe los impactos

Palanca de función para el embrague de las cuchillas

Velocidad ajustable por variomatic y freno de mano automático

Manillar ajustable lateralmente

Barra única: fácil acceso a la bolsa

Bolsa de recogida 75 l con indicador de nivel de llenado

La construcción estable del bastidor protege el motor

Opción de conexión para batería adicional de mochila de 28 Ah

Ruedas con soporte de rodamiento de bolas

Carcasa de acero con protección lateral

Más información:



Vea nuestros videos en:



ESPECIFICACIONES TÉCNICAS

Modelo	Ancho de corte	Motor	Potencia nominal	Máxima potencia del motor	Tracción a las ruedas, velocidad	Ajuste de altura de corte	Peso, dimensiones	Referencia
AS 531 EProCut B	53 cm	AS-Motor Eléctrico Ion de litio de 56V	50,4 Volt	56 Volt	Variomatic 2,3 – 4,5 km/h Tracción trasera	Por rueda 30 – 80 mm, 6 x	52 kg (sin batería) L 164 cm, W 59 cm, H 99 cm	G53100116 sin batería, sin cargador

Descripción de accesorios al final del catálogo

Las baterías, el cargador y el soporte para la batería de la mochila se encuentran en los accesorios.

3IN1**FUNCIÓN 3 EN 1**

Kit de mulching fácil de montar. Corte con bolsa recogedora, descarga trasera o kit de mulching sin recoger. (AS 531).

**FRENO DE SEGURIDAD**

Al soltar la palanca del embrague de la cuchilla, el cortacésped frena automáticamente hasta que esté parado, simultáneamente el freno de estacionamiento se activará en una pendiente (sólo en MK B).

**PROTECCIÓN ANTIVIBRACIÓN**

Gracias al sistema Vibración Protect y a un manillar en V apoyado en gomas, las vibraciones se reducen al mínimo (AS 531).

**TERCER RODAMIENTO EN CIGÜEÑAL**

Cigüeñal con tercer rodamiento de bolas adicional y embrague de fricción en la cuchilla para una máxima protección del motor contra los impactos de la cuchilla. (todos los modelos).

**VARIOMATIC**

Regulación variable de la velocidad entre las velocidades mínima y máxima. Esto permite un avance cómodo y estable (para todos los modelos).

**DISTRIBUCIÓN DEL PESO**

Sofisticada distribución de peso y estabilidad para el manejo ergonómico y reducción de la fatiga durante el trabajo.

AS 531 2T ES MK B

Equipado con motor AS de 2 tiempos, EasyStart, embrague de cuchillas, freno, bloqueo de diferencial y variomatic.

3IN1

Más información:

**AS 531 4T MK B**

Equipado con motor profesional de 4 tiempos Kawasaki FJ180V KAI, embrague de cuchillas, freno, bloqueo del diferencial y variomatic. Sin ilustración: model MK.

3IN1

Más información:

**AS 53 2T ES 4WD RB**

Equipado con motor AS de 2 tiempos, Easy Start, tracción a cuatro ruedas, marcha atrás, freno, y descarga lateral. Sin ilustración: AS 53 2T ES 4WD



Más información:

**ESPECIFICACIONES TÉCNICAS**

Modelo	Ancho de corte	Motor	Potencia nominal	Máxima potencia del motor	Tracción a las ruedas, velocidad	Ajuste de altura de corte	Peso, dimensiones	Referencia
AS 531 2T ES MK B	53 cm	AS 2- Tiempos ES, 165 ccm	2,8 kW (3,8 hp) at 2.800 min ⁻¹	4,4 kW (6,0 hp) at 4.500 min ⁻¹	Variomatic 3,0–4,5 km/h Tracción trasera	Por rueda 30–80 mm, 6 x	57 kg L 164 cm, W 59 cm, H 99 cm	G53100113
AS 531 4T MK B	53 cm	Kawasaki FJ180V KAI 4-Tiempos 180 ccm	2,9 kW (4,0 hp) at 2.800 min ⁻¹	3,4 kW (4,6 hp) at 3.600 min ⁻¹	Variomatic 3,0–4,5 km/h Tracción trasera	Por rueda 30–80 mm, 6 x	61 kg L 164 cm, W 59 cm, H 99 cm	G53100115
AS 531 4T MK	53 cm	Kawasaki FJ180V KAI 4-Tiempos 180 ccm	2,9 kW (4,0 hp) at 2.800 min ⁻¹	3,4 kW (4,6 hp) at 3.600 min ⁻¹	Variomatic 3,0–4,5 km/h Tracción trasera	Por rueda 30–80 mm, 6 x	60 kg L 164 cm, W 59 cm, H 99 cm	G53100114
AS 53 2T ES 4WD RB con marcha atrás y freno	53 cm	AS 2-Tiempos ES, 165 ccm	2,8 kW (3,8 hp) at 2.800 min ⁻¹	4,4 kW (6,0 hp) at 4.500 min ⁻¹	Variomatic, 3,1–4,8 km/h Tracción trasera	Por eje 30–100 mm, 6 x	68 kg L 178 cm, W 82 cm, H 99 cm	G04400101
AS 53 2T ES 4WD	53 cm	AS 2- Tiempos ES, 165 ccm	2,8 kW (3,8 hp) at 2.800 min ⁻¹	4,4 kW (6,0 hp) at 4.500 min ⁻¹	Variomatic, 3,1–4,8 km/h Tracción trasera	Por eje 30–100 mm, 6 x	67 kg L 178 cm, W 82 cm, H 99 cm	G04300102

Descripción de accesorios al final del catálogo



AS-MOTOR

ALLMÄHER®

NUESTRAS DESBROZADORAS SE LLAMAN ALLMÄHER®

El principio de AS Allmäher® está vivo desde hace 60 años. En 1959 nuestro fundador, Alfred Schefenacker, inventó una desbrozadora con un sistema de segado y capacidad de triturado, que hoy se conoce en todo el mundo. Él denominó a dicha cortadora en base a su cometido Allmäher® o Corta Todo en su traducción al español.

El objetivo inicial era encontrar una manera más fácil de desbrozar las empinadas laderas de los viñedos de la zona cercana a Stuttgart facilitando la vida a los viticultores. Las características de solidez y robustez eran de gran importancia para que la cortadora pudiera hacer frente a estos exigentes requisitos. Sin embargo, al mismo tiempo, la desbrozadora debería ser ágil y compacta para poder pasar por terrenos escarpados y estrechos.

Así AS-Motor comenzó a desarrollar una desbrozadora completamente sin precedentes en aquel momento, una que pudiera segar la hierba alta y triturar con facilidad los tallos leñosos de las vides. Esto revolucionó el mercado de las desbrozadoras: la era de la desbrozadora Allmäher® comenzó. El modelo Allmäher® también se convirtió en un clásico entre los cortacésped mulching, una técnica que la empresa AS-Motor ha perfeccionado en sus actuales modelos de desbrozadoras.

Gracias al amplio empleo de este método, se corta al ras la hierba alta y posteriormente se trocea y tritura. Este proceso sólo es necesario unas pocas veces al año. La hierba cortada se desmenuza tan finamente que desaparece entre los tallos que quedan de pie, se descompone y desaparece con rapidez.

Nacido en las empinadas laderas de los viñedos del sur de Alemania, se ha difundido por todo el mundo, especialmente en las zonas de gran tamaño y con elevada densidad de vegetación, en taludes y en los laterales de las carreteras, en los huertos y en cualquier otro lugar en el que la hierba se corte sólo un par de veces al año tanto por usuarios privados como profesionales. Las aplicaciones del modelo Allmäher® se han multiplicado ya que la desbrozadora está siendo continuamente mejorada por los diseñadores e ingenieros de la empresa AS-Motor.

NUEVO: LA PRIMERA ALLMÄHER® A BATERÍA

Un nuevo capítulo en el desarrollo de las segadoras todo terreno de AS-Motor ha comenzado. Ya están disponibles tres modelos con accionamiento AS-Motor Eléctrico. Los avances en la tecnología de iones de litio permiten transferir la potencia de un motor de combustión a segadoras alimentadas por baterías. Sienta las ventajas en su propio cuerpo durante una demostración y corte hierba de hasta 90 cm de alto totalmente eléctrica y sin emisiones. El nombre lo dice todo: no hay casi ningún trabajo que la Allmäher® no pueda realizar.

El cortacésped eléctrico AS-Motor:
Premiado con la medalla de oro en
el Concurso de Innovación del
Demopark 2021



El dispositivo ahuyentador de insectos ahuyenta insectos y pequeños animales en la zona delantera de la máquina.



Cortacésped
Mulching

Cortacésped
Profesional

Allmäher®

Desbrozadoras de
Martillos

Desbrozadoras
Rotativas

Desbrozadoras de
Asiento

Desbrozadoras
Radiocontrol

Desherbadoras

Accesorios

AS 21 EAllmäher

La tecnología de nuestros clásicos probablemente más conocidos se ha perfeccionado con la rueda delantera giratoria. Se encuentra en casa en parcelas de árboles y prados de toda Europa. Ha sido simple, maniobrable y resistente durante más de 60 años.

Con el nuevo propulsor eléctrico AS-Motor, uno de los clásicos está regresando de una manera increíble. La segadora eléctrica AS 21 es la primera cortadora de hierba alta a batería del mercado, por lo tanto, está más actualizada que nunca.

Es la alternativa más cómoda y potente a las desmalezadoras manuales eléctricas. Puede cortar hierba de 60 cm de altura sin ningún problema. La última tecnología de baterías lo hace posible.

**AS-MOTOR
ELECTRIC**



Potente motor AS
Accionamiento
eléctrico de 56 voltios

Opción de conexión
para batería adicional
de mochila de 28 Ah

Palanca de
accionamiento de
tracción

Manillar ajustable en
altura y lateralmente

Ajuste de la
altura de corte
con protector

Tracción trasera

Dos ranuras para
baterías, 56 V, 10 o
12 Ah

La rueda delantera
pivota y puede blo-
quearse para traba-
jar en pendientes

Faldón protector contra
impactos con 4 pliegues y
de alta resistencia

Más información:



Vea nuestros videos en
 YouTube

ESPECIFICACIONES TÉCNICAS

Modelo	Ancho de corte	Motor	Potencia nominal	Máxima potencia del motor	Tracción a las ruedas, velocidad	Ajuste de altura de corte	Peso, dimensiones	Referencia
AS 21 EAllmäher	51 cm	AS-Motor Electric 56V Lithium Ion	50,4 Volt	56 Volt	1 gear 2,7 and 3,2 km/h Rear wheel drive	Por rueda 55-80 mm, 4 x	49 kg (sin batería) L 200 cm, W 74 cm, H 99 cm	G06100104 sin batería sin cargador

Descripción de accesorios al final del catálogo

Las baterías, el cargador y el soporte para la batería de la mochila se encuentran en los accesorios.



RUEDA DELANTERA VARIABLE

La gran rueda delantera se puede ajustar en altura, es pivotante y se puede bloquear para facilitar el desplazamiento en pendiente (en los modelos AS 21 Comfort y AS 26).



FILTRO DE SNORKEL

El filtro Snorkel garantiza la aspiración de aire limpio en condiciones de mucho polvo (en motores de 2T.)



AS-MOTOR ELECTRIC 56V LITIO

Motor eléctrico de alto rendimiento, sin escobillas, de nuevo desarrollo de alto rendimiento. Potencia como un motor de gasolina de 200 cm³. 3.460 vatios de potencia máxima.



FRENO TRASERO

Ruedas traseras bloqueables para un mejor manejo cuando se desplaza por pendiente. (Estándar en AS 28 y accesorio en los modelos AS 26 y AS 21).

AS 28 2T ES

AS 26 2T ES

AS 21 2T ES

AS 21 4T Comfort

AS 21 4T B&S



Más información:



Con manillar cómodo y gran rueda delantera

Más información:



El modelo básico para alturas de césped de hasta 60 cm

Más información:



ESPECIFICACIONES TÉCNICAS

Descripción de accesorios al final del catálogo

Modelo	Ancho de corte	Motor	Potencia nominal	Máxima potencia del motor	Tracción a las ruedas, velocidad	Ajuste de altura de corte	Peso, dimensiones	Referencia
AS 28 2T ES	63 cm	AS 2-Tiempos ES, 165 ccm	4,0 kW (5,4 hp) at 3.800 min ⁻¹	4,4 kW (6,0 hp) at 4.500 min ⁻¹	Tracción trasera 1,9 and 3,4 km/h	Por rueda 55-130 mm, 4 x	77 kg L 195 cm, W 92 cm, H 99 cm	G06300103
AS 26 2T ES	63 cm	AS 2-Tiempos ES, 165 ccm	4,0 kW (5,4 hp) at 3.800 min ⁻¹	4,4 kW (6,0 hp) at 4.500 min ⁻¹	Tracción trasera 2,4 km/h	Por rueda 55-80 mm, 2 and 4 x	58 kg L 195 cm, W 89 cm, H 99 cm	G06300102
AS 21 2T ES	51 cm	AS 2-Tiempos ES, 165 ccm	4,0 kW (5,4 hp) at 3.800 min ⁻¹	4,4 kW (6,0 hp) at 4.500 min ⁻¹	Tracción trasera 2,4 km/h	Por rueda 55-80 mm, 2 and 4 x	54 kg L 195 cm, W 74 cm, H 99 cm	G06100103
AS 21 4T Comfort	51 cm	B&S 850 Pxi 4 Tiempos, 190 ccm	3,6 kW (4,9 hp) at 3.300 min ⁻¹	4,1 kW (5,6 hp) at 3.600 min ⁻¹	Tracción trasera 3,0 km/h	Por rueda 55-80 mm, 2 and 4 x	50 kg L 200 cm, W 74 cm, H 99 cm	G06100102
AS 21 4T B&S	51 cm	B&S 850 Pxi 4 Tiempos, 190 ccm	3,6 kW (4,9 hp) at 3.300 min ⁻¹	4,1 kW (5,6 hp) at 3.600 min ⁻¹	Tracción trasera 3,0 km/h	Por rueda 55-80 mm, 2 x	41 kg L 165 cm, W 71 cm, H 99 cm	G06100101

AS 63 EAllmäher

**AS-MOTOR
ELECTRIC**



Palanca de accionamiento y freno de estacionamiento

Arranque del motor y embrague de las cuchillas

Amortiguación de vibraciones e impactos

Regulación de velocidad Variomatic

Potente motor AS Motor 56 Voltios

Asa lateral y de altura ajustable

La construcción establece la viga de 4 bordes protege el motor

Ajuste de la altura del manillar

Ajuste variable de la altura de corte

Opción de conexión para batería adicional de mochila de 28 Ah

Ajuste de la altura trasera

Ruedas agrícolas con cámara

Ruedas delanteras pivotantes y bloqueables

Embrague de cuchilla

Faldón protector contra impactos y proyecciones de piedras

Sistema doble cuchilla

Más información:



Watch our videos on
YouTube

La nueva AS 63 EAllmäher: Probablemente la desherbadora a batería más potente del mundo. Hecha para hierba de hasta 90 cm de altura con capacidad máxima de inclinación, bloqueo del diferencial, freno de mano automático, velocidad ajustable mediante variomatic. Peso y equilibrio óptimos. Dotada de un potente motor de batería y equipado con las baterías portátiles más eficientes del mercado. ¿Cuáles son los límites de la máquina? ¡Extremos!

La mejora del "2 tiempos" es "sin tiempos". Los motores de 2 tiempos de las AS-Motor Allmähers son legendarios en el mantenimiento del paisaje. Su idoneidad para las pendientes, su relación potencia-peso y su maniobrabilidad en terrenos difíciles siguen siendo inigualables a día de hoy. Sólo la última tecnología de baterías está a la altura de esta aplicación tan extrema. Totalmente apto para pendientes sin límites teóricos de inclinación con el motor eléctrico sin escobillas AS-Motor.

En lo que respecta al bienestar con el usuario y el medio ambiente, la Allmäher de batería avanza hacia dimensiones hasta ahora desconocidas. El ruido molesto para los usuarios y el medio ambiente, las vibraciones agotadoras, los gases de escape nocivos y la manipulación peligrosa de los combustibles ya son cosa del pasado.

Cuando se trata de rendimiento, comodidad y seguridad en la zona, las desbrozadoras AS-Motor hacen que las desbrozadoras de mano se queden obsoletas. En un estudio realizado por la Universidad de Hohenheim, la AS 63 alcanzó un rendimiento de superficie 2,6 veces superior al de una desbrozadora manual profesional. El precio de compra adicional se amortiza en muy poco tiempo y facilita el trabajo desde el primer minuto.



KIT DE MULCHING

Accesorios opcionales para un resultado de corte aún más fino y un patrón de corte más uniforme en áreas de césped con hierba de hasta 40 cm. de alto.



BATERÍA DE MOCHILA

Conexión opcional para batería de mochila, con la que se obtienen 1568 Wh de energía adicional. AS 21, 62 y 63 E-Allmäher.



CUCHILLAS EN CRUZ

Sistema de doble cuchilla para un excelente patrón de corte y excelente resultado de mulching. Soporte de cuchilla para trabajos pesados con triple rodamiento de bolas.



VARIOMATIC

El regulador de velocidad permite ajustar la velocidad del avance



PROTECCIÓN DEL MOTOR

El cigüeñal del motor y el eje de las cuchillas están separados: Protección del motor contra impactos.



FÁCIL TRANSPORTE

Compacto: las AS 62 y 63 son plegables para mejor transporte. Altura mínima: 70 cm.



AS 62 EAllmäher

La desbrozadora de hierba alta con accionamiento eléctrico para terrenos llanos y ligeramente accidentados. Excelente rendimiento de corte y extremadamente ágil.

Más información:



RUEDAS GEMELAS OPCIONAL

Opción de neumáticos dobles con cierres de liberación rápida para pendientes pronunciadas. (AS 63).



AS-MOTOR ELÉCTRICO 56V ION DE LITIO

Motor eléctrico recién desarrollado, sin escobillas, de alto rendimiento. Potencia equivalente a un motor de gasolina de 200 cm³. Potencia nominal de 3.200 W.



POTENTE BATERÍA DE IONES DE LITIO

Batería EGO 56 Volt ARC Li-Ion. La batería de mano más potente con 10 o 12 Ah/560 Wh. Tiempo carga rápida de sólo 70 minutos.

ESPECIFICACIONES TÉCNICAS

Modelo	Ancho de corte	Motor	Potencia nominal	Máxima potencia del motor	Tracción a las ruedas, velocidad	Ajuste de altura de corte	Peso, dimensiones	Referencia
AS 63 EAllmäher	61 cm	AS-Motor Eléctrico Ion de litio de 56V	50,4 Volt	56 Volt	Variomatic 1.6 – 3.6 km/h Tracción trasera	Variable frontal, trasera de 4 posiciones, 50 - 100 mm	74 kg (sin batería) L 191 cm, W 70 cm, H 99 cm	G60000106 sin batería sin cargador
AS 62 EAllmäher	61 cm	AS-Motor Eléctrico Ion de litio de 56V	50,4 Volt	56 Volt	Variomatic 1.8 – 4.0 km/h Tracción trasera	Variable frontal, trasera de 4 posiciones, 50 - 100 mm	68 kg (sin batería) L 191 cm, W 70 cm, H 99 cm	G60000203 sin batería sin cargador

Las baterías, el cargador y el soporte para la batería de la mochila se encuentran en los accesorios.



Motor AS de 2 tiempos con EasyStart



Palanca de accionamiento de tracción

Ajuste lateral del manillar

Freno de estacionamiento

Embrague de cuchillas

Amortiguación de vibraciones e impactos

Regulación de velocidad por variomático

Ajuste de la altura del manillar

Nuevo tanque de gasolina de 3 litros con función de reserva
Corte hasta la última gota

La construcción estable de la viga de 4 bordes protege el motor

Ajuste de la altura trasera

Ajuste variable de la altura de corte

Ruedas agrícolas con cámara
Neumáticos dobles disponibles, ver accesorios

Sistema doble cuchilla

Ruedas delanteras pivotantes y bloqueables

Faldón protector contra impactos y proyecciones de piedras



Filtro de Snorkel
(opcional en AS 63 2T)



El cigüeñal del motor y el eje de las cuchillas están separados: Protección del motor contra impactos

AS 63 2T ES

Corte y trituración de la hierba en un único paso.

El sistema de cuchillas cruzadas del modelo AS 63 Allmäher® corta y tritura con facilidad incluso la hierba más alta y destaca por su excelente rendimiento de corte y triturado.

Tracción, maniobrabilidad y seguridad permanentes.

El sistema robusto de transmisión con diferencial de deslizamiento limitado asegura una propulsión fiable y permite realizar el trabajo con seguridad, incluso en terrenos difíciles, empinados y sobre un sustrato húmedo.

Nueva cubierta de corte perfecto.

La nueva Plataforma de corte de tipo cónico (se estrecha en la parte trasera), así como las ruedas pivotantes que sobresalen por fuera del patrón de corte, garantizan un flujo óptimo de entrada del material que cortarán las cuchillas cruzadas. Gracias a este diseño la hierba se corta en una posición ideal, con un ángulo elevado, obteniéndose un excelente resultado de corte y triturado.

Potencia para las pendientes pronunciadas, alto rendimiento, seguridad y fácil manejo.

Su bajo peso (aprox. 78 kg.), su excelente ergonomía con un sistema antivibración y su potente y robusta motorización convierten al modelo AS 63 en el desbrozador ideal para pendientes. En este sentido, el modelo con el motor de 2T resulta extremadamente potente y ofrece una excelente capacidad de subida por pendientes. Por primera vez, el nuevo motor de 2T está equipado con la función EasyStart y dispone de encendido electrónico.

¡Su seguridad es importante para nosotros!

Por ello, el modelo AS 63 dispone de un limitador automático de velocidad para su conducción pendiente abajo, un diferencial de deslizamiento limitado y un freno de estacionamiento automático que se conecta cuando se libera el mando de tracción.

Vea nuestros videos en:



Más información:





KIT MULCHING

Accesorio opcional para un resultado de trituración aún más fino y un patrón de corte más uniforme en áreas de césped de hasta 40 cm de altura.



ANTI-VIBRACIÓN

Gracias a la amortiguación de la vibración y del impacto, la vibración que reciben las manos y los brazos se reducen al mínimo.



CUCHILLAS EN CRUZ

Sistema de doble cuchilla para un corte excepcional con excelente efecto de triturado.



VARIOMATIC

El regulador de velocidad permite ajustar la velocidad de avance.



RUEDAS DOBLES OPCIONAL

Opción de neumáticos dobles con cierres de liberación rápida para pendientes pronunciadas. (no para AS 63 4T Honda).



TRANSPORTE FÁCIL

Compacto: las AS 62 y 63 son plegables para mejor transporte. Altura mínima: 70 cm.

AS 63 4T B&S

Equipado con el motor B&S de 4 tiempos de suave funcionamiento con 190 ccm.

Más información:



AS 62 4T B&S

La desbrozadora de hierba alta para los ambiciosos usuarios particulares. Excelente rendimiento de corte, extremadamente manejable, para zonas llanas y terrenos ligeramente accidentados.

Más información:



Posición vertical de servicio

Fácil acceso para limpieza y servicio.



ESPECIFICACIONES TÉCNICAS

Modelo	Ancho de corte	Motor	Potencia nominal	Máxima potencia del motor	Tracción a las ruedas, velocidad	Ajuste de altura de corte	Peso, dimensiones	Referencia
AS 63 2T ES	61 cm	AS 2-Tiempos ES, 165 ccm	4,0 kW (5,4 hp) at 3.800 min ⁻¹	4,4 kW (6,0 hp) at 4.500 min ⁻¹	Variomatic 2,0 - 4,0 km/h Tracción trasera	Variable frontal, trasera de 4 posiciones, 50 - 100 mm	78 kg L 191 cm, W 70 cm, H 99 cm	G60000105
AS 63 4T B&S	61 cm	B&S 4-Tiempos, 850PXi, 190 ccm	3,7 kW (5,1 hp) at 3.600 min ⁻¹	4,1 kW (5,6 hp) at 3.600 min ⁻¹	Variomatic 1,8 - 3,8 km/h Tracción trasera	Variable frontal, trasera de 4 posiciones, 50 - 100 mm	74 kg L 191 cm, W 70 cm, H 99 cm	G60000104
AS 62 4T B&S	61 cm	B&S 4-Tiempos, 850PXi, 190 ccm	3,7 kW (5,1 hp) at 3.600 min ⁻¹	4,1 kW (5,6 hp) at 3.600 min ⁻¹	Variomatic 1,8 - 3,8 km/h Tracción trasera	Variable frontal, trasera de 4 posiciones, 50 - 100 mm	66 kg L 191 cm, W 70 cm, H 99 cm	G60000202

Descripción de accesorios al final del catálogo

AS 65 Allmäher®

El modelo AS 65 garantiza una tracción permanente, maniobrabilidad y seguridad gracias a su bloqueo diferencial en combinación con una transmisión manual de 5 velocidades.

El sistema de cuchillas cruzadas de AS tritura la hierba de forma fiable y produce una potencia de siega impresionante, en el que la fuerza de corte se maximiza mediante un acoplamiento de motor/cuchilla de 2:1.

Protección del motor y embrague de la cuchilla mediante la separación del eje del motor y del eje de la cuchilla.

AS 65 2T ES



Más información

AS 65 4T B&S



Vea nuestros videos en YouTube



CUCHILLAS EN CRUZ

El sistema de cuchillas cruzadas de AS corta y tritura al mismo tiempo, incluso hierba alta y maleza.



AJUSTE DE LA ALTURA

Dispone de un ajuste de altura de corte central y de fácil manipulación, variable entre 50-100 mm.



TRANSMISIÓN MANUAL

La transmisión manual de 5 marchas con bloqueo diferencial garantiza una conducción óptima incluso en superficies húmedas.



FRENO AUTOMÁTICO

Freno de estacionamiento y de funcionamiento. Cuando suelte la palanca de tracción, la máquina se para incluso cuando se mueva pendiente abajo.

ESPECIFICACIONES TÉCNICAS

Descripción de accesorios al final del catálogo

Modelo	Ancho de corte	Motor	Potencia nominal	Máxima potencia del motor	Tracción a las ruedas, velocidad	Ajuste de altura de corte	Peso, dimensiones	Referencia
AS 65 2T ES	65 cm	AS 2-Tiempos ES, 165 ccm	4,0 kW (5,4 hp) at 3.800 min ⁻¹	4,4 kW (6,0 hp) at 4.500 min ⁻¹	Tracción trasera 1,4-4,1 km/h, marcha atrás 1,9 km/h	central, 50-100 mm variable	114 kg L 220 cm, W 71 cm, H 99 cm	G06700102
AS 65 4T B&S with oil- and fuel pump	65 cm	B&S 4-Tiempos Series 3 INTEK, 344 ccm	7,6 kW (10,3 hp) at 3.300 min ⁻¹	9,7 kW (13,0 hp) at 3.600 min ⁻¹	Tracción trasera 1,6-5,1 km/h, marcha atrás 2,4 km/h	central, 50-100 mm variable	125 kg L 220 cm, W 71 cm, H 99 cm	G06700008

AS 73 Allmäher®

Gracias a este modelo de Allmäher®, dispondrá de la opción de velocidad variable: una mayor velocidad de la cuchilla para conseguir un triturado más fino o una velocidad menor en un entorno más difícil, una ventaja esencial para cuando se corta con menor frecuencia o cuando la hierba es más alta o tiene un mayor grosor.

Excelente prestaciones de corte con un par motor elevado gracias al motor B&S OHV, 5 velocidades con tracción trasera y bloqueo diferencial.

Más información:



Vea nuestros videos en:



CUCHILLAS EN CRUZ

El sistema de cuchillas cruzadas AS: corta y tritura al mismo tiempo, incluso hierba alta y maleza.



DOS VELOCIDADES

Velocidad de cuchilla conmutable (Vario-speed). Alta velocidad para hierba baja y mulching superior. Baja velocidad y alta potencia de corte en hierba densa y matorral.



RUEDAS TRASERAS

Ruedas con neumático agrícola de gran tamaño.



AJUSTE DE LA ALTURA DE CORTE

El ajuste de la altura de corte es sencillo, centralizado y variable.

ESPECIFICACIONES TÉCNICAS

Modelo	Ancho de corte	Motor	Potencia nominal	Máxima potencia del motor	Tracción a las ruedas, velocidad	Ajuste de altura de corte	Peso, dimensiones	Referencia
AS 73 4T B&S	73 cm	B&S 4-Tiempos, Series 3 INTEK, 344 ccm	7,6 kW (10,3 hp) at 3.300 min ⁻¹	9,7 kW (13,0 hp) at 3.600 min ⁻¹	Tracción trasera 1,6 - 5,1 km/h, marcha atrás 2,4 km/h	central, 50-100 mm variable	135 kg L 224 cm, W 79 cm, H 99 cm	G06700001

Descripción de accesorios al final del catálogo

AS-MOTOR

DESBROZADORA DE MARTILLOS



SOLIDEZ AL DESBROZAR

Zanjas, taludes de carreteras y prados abruptos, arbustos y maleza, son tareas difíciles que requieren soluciones especiales cuando se trata de desbrozar, triturar y esparcir. Cualquiera que desbroce hierba y maleza con una altura de hasta 1 m., 2-3 veces al año, se enfrenta con frecuencia a un reto difícil porque a menudo es imposible ver los obstáculos y objetos extraños ocultos que pueden dañar la máquina fácilmente.

Las desbrozadoras de martillos desbrozan utilizando un eje horizontal en rotación. Las cuchillas en Y montadas de forma pivotante, denominadas martillos, se montan sobre un eje y pueden evitar los objetos extraños que permanecen ocultos. Gracias a la unidad de motor, el eje gira y los martillos, que varían en longitud, desmenuzan en pequeños trozos la maleza gruesa, las ramas o los arbustos, pero también la hierba de gran tamaño.

Los recortes obtenidos no necesitan ser laboriosamente rastrillados y eliminados, ya que permanecerán como mantillo sobre el prado desapareciendo y fertilizando el suelo con gran rapidez. Por lo tanto, este método de desbroce se adapta perfectamente a las praderas y huertos de gran tamaño, en parques o en los bordes de las carreteras.

EL CENTRO DE ATENCIÓN. DESBROZADORAS DE MARTILLOS DE AS, MODELO AS 901 SM

Con su anchura de corte de 90 cm, la AS 901 SM alcanza un rendimiento máximo de superficie de 3.600 m² por hora. Gracias a su ingenioso freno de dirección mecánico en una sola rueda con bloqueo del diferencial, se puede dirigir sin ningún esfuerzo por parte del operador. Con un peso de sólo 215 kg, su bajo centro de gravedad y la perfecta distribución del peso en los ejes delantero y trasero, sube las pendientes pronunciadas sin problemas.

Opcionalmente, la rueda exterior de los neumáticos dobles estándar puede sustituirse por una rueda de acero y la capacidad de ascenso puede aumentar aún más. El rendimiento de esta máquina profesional sólo se revela al usuario durante una demostración en condiciones reales. Quedará sorprendido.

El dispositivo ahuyentador de insectos ahuyenta a los insectos y a los pequeños animales delante de la máquina.
(Ver accesorios al final del catálogo)



AS 901 SM

Robusta plataforma de desbroce de martillos con veintiséis cuchillas en Y de 3 mm de espesor. Trabajo preciso, seguro y convenientemente garantizado por el exclusivo sistema mecánico de transmisión a las ruedas con una sola palanca de control, que combina el freno y el embrague al mismo tiempo, con una transmisión manual de 5 velocidades con bloqueo diferencial, marcha atrás y grandes neumáticos agrícolas dobles.

El bajo peso, el bajo centro de gravedad, el equilibrio perfecto y el freno de dirección hacen de la AS 901 SM la máquina de corte perfecta para profesionales.



Protección certificada contra el lanzamiento de piedras

Carcasa de corte con martillos oscilantes y eje helicoidal

Solapas de protección contra impacto

Motor Vanguard bicilíndrico con bomba de combustible y de aceite

Ruedas delanteras pivotantes para una mayor maniobrabilidad

Ajuste lateral y en altura, manillar plegable

Los cables Bowden de acero inoxidable recubiertos de teflón reducen significativamente las fuerzas operativas

Freno de dirección mecánico con bloqueo diferencial

Neumáticos dobles agrícolas estándar para el perfecto guiado lateral cuando se desbroza transversalmente a la pendiente

Nuevo eje reformado con sistema de accionamiento en Y para el uso de ruedas de acero

Puntos de amarre integrados

Rejilla de protección contra impactos

Más información:



Vea nuestros videos en:



ESPECIFICACIONES TÉCNICAS

Descripción de accesorios al final del catálogo

Modelo	Ancho de corte	Motor	Potencia nominal	Máxima potencia del motor	Tracción a las ruedas, velocidad	Ajuste de altura de corte	Peso, dimensiones	Referencia
AS 901 SM	90 cm	B&S 4-Tiempos, 2-cilindros Vanguard, V-Twin 480 ccm	10,7 kW (14,5 hp) at 3.500 min ⁻¹	11,9 kW (16,0 hp) at 3.600 min ⁻¹	Tracción trasera 1,2 – 4,0 km/h, marcha atrás 1,8 km/h	central 10 – 100 mm, 6 x	215 kg L 220 cm, W 104 cm, H 105 cm	G90100001



SISTEMA DE CORTE

Carcasa de acero horizontal con conjunto de corte, 20 ó 26 pares de cuchillas en Y según modelo, cortan y trituran el pasto y matorral. Doble protector de seguridad en la parte posterior contra las piedras.



CONTROL MÁQUINA

Gira sobre una moneda de Euro, el embrague de dirección hace que sea posible.



AJUSTE DE ALTURA

Fácil ajuste de altura de la plataforma de desbrozado mediante una palanca.



TRANSMISIÓN MANUAL

La transmisión manual de 5 velocidades y marcha atrás con bloqueo diferencial garantiza una conducción óptima incluso en superficies húmedas.

AS 701 SM



Deutsche Prüf- und Zertifizierungsstelle für Land- und Forsttechnik

Protección certificada contra el lanzamiento de piedras



Los cables de acero inoxidable recubiertos de teflón reducen significativamente las fuerzas operativas

Ajuste lateral y en altura, manillar plegable

B&S motor monocilíndrico con bomba de combustible y de aceite independientes

Freno de dirección mecánico con bloqueo diferencial

Neumáticos agrícolas estándar para el perfecto guiado lateral cuando se desbroza transversalmente a la pendiente

Puntos de amarre integrados

Rejilla de Protección contra impactos

Carcasa de corte con martillos oscilantes y rotor helicoidal

Solapas de protección contra impactos

Ruedas delanteras pivotantes para una mayor maniobrabilidad

Más información:



ESPECIFICACIONES TÉCNICAS

Modelo	Ancho de corte	Motor	Potencia nominal	Máxima potencia del motor	Tracción a las ruedas, velocidad	Ajuste de altura de corte	Peso, dimensiones	Referencia
AS 701 SM	70 cm	B&S 4-Tiempos, 1-cilindro Series 3 Intek, 344 ccm	7,6 kW (10,3 hp) at 3.300 min ⁻¹	9,7 kW (13,0 hp) at 3.600 min ⁻¹	Tracción trasera 1,1–3,6 km/h, marcha atrás 1,7 km/h	central 10–100 mm, 6 x	196 kg L 220 cm, W 84 cm, H 105 cm	G90100701

Descripción de accesorios al final del catálogo

AS SEGADORA ROTATIVA



FACILIDAD EN LA PRODUCCIÓN DE ALIMENTOS PARA ANIMALES

La segadora de AS-Motor corta la hierba en toda su longitud muy cerca de la superficie del suelo y coloca el material cortado en filas bien perfiladas, como hileras. Recoger la hierba cortada será muy sencillo y la molestia de rastrillar el pasto en montones se eliminará por completo.

AS 585 EKM

NEW

**AS-MOTOR
ELECTRIC**



Más información:



Manillar ajustable cada altura individual de trabajo

Embrague de las cuchillas

Brazo ajustable para el depósito de la hierba cortada

Dos velocidades de conducción al girar sobre la correa

Ruedas traseras con bloqueo diferencial

Faldón protector contra impactos

Asa para el transporte

Protector de seguridad

AS 625 KM

Más información:



Vea nuestros videos en



SISTEMA DE CUCHILLAS

Disco de corte rotativo con cuchillas de doble filo afiladas y templadas. Utilizable en ambos lados.

HILERAS UNIFORMES

La segadora de AS-Motor deja la hierba sin trocear convirtiéndose en una fuente barata de alimento saludable para las mascotas y los animales.

ESPECIFICACIONES TÉCNICAS

Modelo	Ancho de corte	Motor	Potencia nominal	Máxima potencia del motor	Tracción a las ruedas, velocidad	Ajuste de altura de corte	Peso, dimensiones	Referencia	Item number
NEW AS 585 EKM	62 cm	AS-Motor Eléctrico Ion de litio de 56V	50,4 Volt	56 Volt		3.460 Watt	ap. 2,7 and 2,4 km/h	ap. 65 kg (sin batería) L 173 cm, W 82 cm, H 119 cm	G05900106
AS 585 KM	62 cm	4-Tiempos OHV, XP 200, 196 ccm			3,0 kW (4,4 hp) at 3.200 min ⁻¹	3,6 kW (4,8 hp) at 3.800 min ⁻¹	Tracción a las ruedas 2,4 km/h	66 kg L 173 cm, W 82 cm, H 119 cm	G05900105
AS 625 KM	62 cm	B&S 4- Tiempos, 875 EXi Series, 190 ccm			3,5 kW (4,8 hp) at 3.200 min ⁻¹	4,1 kW (5,5 hp) bat 3.600 min ⁻¹	Tracción a las ruedas 2,0 km/h (2,7 km/h, girando sobre la correa trapezoidal)	67 kg L 173 cm, W 82 cm, H 119 cm	G05900104

Descripción de accesorios al final del catálogo

Cortacésped Mulching

Cortacésped Profesional

Allmäher®

Desbrozadoras de Martillos

Desbrozadoras Rotativas

Desbrozadoras de asiento

Desbrozadoras Radiocontrol

Desherbadoras

Accesorios



AS-MOTOR

DESBROZADORAS DE ASIEN TO

MÁXIMA COMODIDAD PARA LAS TAREAS EXTRAORDINARIAS

Los tractores cortacésped no están diseñados para cortar en prados donde hay un crecimiento muy denso. Las plataformas de los cortacésped son obstruidas y las cuchillas se doblan con frecuencia.

Por ello, AS-Motor creó la desbrozadora de asiento, que combina la comodidad y el trabajo de un tractor cortacésped con la fuerza de corte y la movilidad en todo el terreno del ya conocido Allmäher de AS-Motor. Las características de diseño esenciales incluyen un sistema de cuchillas sólidas, sistemas de transmisión, un centro de gravedad bajo y sistemas de refrigeración que le garantizan la resistencia y el mejor rendimiento.

AS-Motor ofrece ocho modelos diferentes dependiendo de las necesidades. Los modelos 2WD son la elección correcta para la agilidad y el alto rendimiento en terrenos nivelados, mientras que la tracción total permanente del AS 940 Sherpa lo convierte en la herramienta preferida de los profesionales, organismos oficiales y proveedores de servicios en pendientes pronunciadas y en los terrenos más difíciles.

Model	Ancho de corte	Max. Altura de vegetación	Tracción hidrostática	Bloqueo diferencial	Plataforma de corte	Sistema de cuchillas
AS 799 Rider	80 cm	60 cm	2WD	—	Descarga trasera	Cuchilla única fija
AS 800 Freerider	80 cm	80 cm	2WD	●	Descarga trasera	Doble cuchilla en cruz
AS 915 Sherpa 2WD	90 cm	120 cm	2WD	●	Navegando, descarga trasera	Doble cuchilla en cruz (cuchillas pendulares abajo)
AS 920 Sherpa 2WD	90 cm	150 cm	2WD	●	Desplazamiento reforzado, descarga trasera	Cuchilla cruzada (cuchillas pendulares abajo)
AS 940 Sherpa 4WD	90 cm	150 cm	4WD	●	Desplazamiento reforzado, descarga trasera	Cuchilla cruzada (cuchillas pendulares abajo)
NEW AS 940 Sherpa 4WD XL	90 cm	150 cm	4WD	●	Desplazamiento reforzado, descarga trasera	Cuchilla cruzada (cuchillas pendulares abajo)
NEW AS 940 Sherpa 4WD RC	90 cm	150 cm	4WD	●	Desplazamiento reforzado, descarga trasera	Cuchillas frontales (cuchillas pendulares abajo)
AS 1020 YAK 2WD	100 cm	150 cm	2WD	●	Navegando, descarga trasera	28 pares de cuchillas en Y
AS 1040 YAK 4WD	100 cm	150 cm	4WD	●	Navegando, descarga trasera	28 pares de cuchillas en Y
AS 1040 YAK 4WD XL	100 cm	150 cm	4WD	●	Navegando, descarga trasera	28 pares de cuchillas en Y

El dispositivo ahuyentador de insectos ahuyenta insectos y pequeños animales delante de la máquina.
(Ver accesorios al final del catálogo)



AS DESBROZADORA DE ASIENTO



AJUSTE ALTURA DE CORTE

Regulación central de una sólo palanca, con parada automática de la cuchilla en posición de transporte.



ASIENTO CONFORT

Para los modelos AS 799 y AS 800 tenemos disponible un sistema de suspensión ajustable con amortiguador de gas opcional.

(AS 799 a partir del nº de serie 0301 17 10 0001)

(AS 800 a partir del nº de serie 0300 17 10 0001)



BLADE SYSTEM

Plataforma de corte cerrada con sistema de una sola cuchilla y rodamientos de 3 bolas (AS 799).

AS 799 RIDER

Nuevo asiento ajustable en longitud.
Nueva suspensión del asiento disponible (opcional)

Motor B&S 4T con bomba de aceite y bomba de combustible independientes

Robusto todoterreno, bastidor tubular

Plataforma de corte flotante cerrada con cuchilla y descarga trasera

Volante ergonómico

Depósito de combustible de 15 litros para una elevada autonomía

Parachoques delantero en la línea de diseño de la potente familia AS-Motor en acero inoxidable

Más información:



AS 799 RIDER / AS 800 FREERIDER

¡Tome asiento y comencemos! Los modelos AS 799 y AS 800 constituyen un fácil comienzo para nuestra familia de cortacésped de asiento de AS-Motor. A los usuarios exigentes, que tengan que desbrozar grandes zonas, en terrenos ligeramente ondulados y que tengan que salvar obstáculos les encantarán estas máquinas. Pastos y malezas de hasta 80 cm., no constituyen ningún problema. El bajo centro de gravedad y una posición alargada del asiento proporcionan seguridad y comodidad incluso para personas de gran estatura ¡Adelante!

Vea nuestros videos en





TRANSMISIÓN

Transmisión hidrostática variable (directa/inversa) con bloqueo diferencial y freno para la rueda trasera. (Bloqueo diferencial solo para el Modelo AS 800).



SISTEMA DE CUCHILLAS

El sistema de cuchillas cruzadas de AS corta y tritura al mismo tiempo, incluso hierba alta y maleza. (AS 800).

AS 800 FREERIDER



More información:



ESPECIFICACIONES TÉCNICAS

Descripción de accesorios al final del catálogo

Modelo	Ancho de corte	Motor	Potencia nominal	Máxima potencia del motor	Tracción a las ruedas, velocidad	Ajuste de altura de corte	Peso, dimensiones	Referencia
AS 799 Rider	80 cm	B&S 4-Tiempos, Series 3 Powerbuilt, 344 ccm	6,5 kW (8,8 hp) at 3.200 min ⁻¹	7,8 kW (10,6 hp) at 3.600 min ⁻¹	Variable Hidrostático adelante: 0–8,0 km/h atrás: 0–6,0 km/h	central 35–85 mm, 4x	204 kg L 170 cm, W 87 cm, H 96 cm	G06800102
AS 800 FreeRider	80 cm	B&S 4-Tiempos, Series 3 INTEK, 344 ccm	7,6 kW (10,3 hp) at 3.200 min ⁻¹	9,7 kW (13,0 hp) at 3.600 min ⁻¹	Variable Hidrostático adelante 0–8,0 km/h atrás 0–6,0 km/h	central 35–85 mm, 4x	231 kg L 170 cm, W 87 cm, H 96 cm	G06800101



AS-MOTOR

DESCUBRE LA FAMILIA SHERPA

AS 915 SHERPA 2WD



Depósito de combustible de 15 litros para elevada autonomía

Pedal de bloqueo del diferencial máxima tracción

Disponible asiento monoplaza de ajuste variable. Suspensión opcional del asiento.

Potente motor de 2 cilindros con bomba de aceite y combustible

Cubierta del motor con fácil acceso a los puntos de mantenimiento

Más información:



Parachoques de acero inoxidable

La plataforma de corte flotante se mueve verticalmente para evitar objetos. Kit de mulching opcional

Robusto todoterreno, de una sola pieza de alta resistencia con puntos de amarre

Vea nuestros videos en YouTube



SISTEMA DE CUCHILLAS

AS cuenta con cuchillas montadas de manera flotante e intercambiables, que cortan y trituran al mismo tiempo.



RADIO DE GIRO REDUCIDO

Eje delantero pivotante y dirección suave para un comportamiento de conducción ágil. Radio de giro reducido de tan sólo 65 cm.



MOTOR ROBUSTO

Motor Profesional B&S 18hp. 2 cilindros de 4T Motor con bomba de combustible y aceite. Fácil acceso a la varilla de nivel de aceite y al filtro de aire.



PLATAFORMA DE CORTE

La cubierta de la cuchilla permite movimientos evasivos en vertical en terrenos desiguales, para proteger la plataforma de corte y proporcionar una mayor altura libre al suelo.

ESPECIFICACIONES TÉCNICAS

Modelo	Ancho de corte	Motor	Potencia nominal	Máxima potencia del motor	Tracción a las ruedas, velocidad	Ajuste de altura de corte	Peso, dimensiones	Referencia
AS 915 Sherpa 2WD	90 cm	Loncin LC2P77F 2-cilindros, 656 ccm	15,6kW (21,2hp) at 3.400 min ⁻¹	16,0 kW (21,7 hp) at 3.600 min ⁻¹	Tracción a dos ruedas Variable hidrostático, adelante: 0 – 10,5 km/h atrás: 0 – 8,2 km/h	central 50 – 105 mm, 5 x	274 kg L 191 cm, W 98 cm, H 100 cm	G06900602

Descripción de accesorios al final del catálogo

AS 940 SHERPA 4WD XL / AS 940 SHERPA 4WD / AS 920 SHERPA 2WD

¿Terreno demasiado abrupto para una cortacésped normal? No hay problema. La hierba y la maleza de hasta 1,5 m. de altura no son un problema para el potente motor de la máquina Sherpa AS 940, gracias a la tracción permanente en las cuatro ruedas, el bloqueo diferencial y el sistema de corte AS con doble cuchilla en cruz.

Un diseño robusto pero ágil y un centro de gravedad bajo hacen que la Sherpa sea estable en pendientes y terrenos accidentados. Nuestros ingenieros han trabajado durante 60 años, mejorando día a día, para obtener como resultado esta máquina, por lo que el Sherpa es la desbrozadora preferida para uso profesional en pendientes y terrenos irregulares.

AS 940 SHERPA 4WD XL **NEW**

Tamaño ruedas XL
Frontal: 4.80/4.00-8
Trasera: 20x10.00-8

Arco de seguridad abatible

Motor B&S bicilíndrico con bomba de combustible y de aceite independientes

Palanca de accionamiento con freno de estacionamiento integrado y control de crucero

Robusto todoterreno, bastidor tubular

Compatible con pendientes pronunciadas
Depósito de 15 litros con función de reserva para mayor autonomía

Bloqueo diferencial para una máxima tracción

Neumáticos XL para una mayor distancia al suelo, rellenos con sellador de neumáticos de serie

La plataforma de corte reforzada y flotante

Tracción 4WD permanente



**GERMAN
DESIGN
AWARD
NOMINEE
2023**

Más información:



Vea nuestros videos en
 YouTube



SISTEMA DE CUCHILLAS

La plataforma de corte de la desbrozadora de AS cuenta con cuchillas montadas de manera flotante e intercambiables, que cortan y trituran al mismo tiempo.



TRACCIÓN INTEGRAL

Tracción total permanente, para mayor eficacia en pendientes y terrenos irregulares (no disponible en AS915 y AS 920 2WD).



MÁXIMO CONFORT

Amplio y espacioso habitáculo para los operarios más altos, con una única palanca de avance y retroceso con freno de estacionamiento integrado. Suspensión ajustable y protecciones laterales.



PLATAFORMA DE CORTE

La cubierta de la cuchilla permite movimientos evasivos en vertical en terrenos desiguales para proteger la plataforma de corte y proporcionar una mayor altura libre al suelo.

AS 940 SHERPA 4WD

Banda de rodadura de bajo impacto ATV, tamaño de rueda estándar.
 Frontal: 15x5.00-6
 Trasera: 18x9.50-8

NEW



Más información:



AS 920 SHERPA 2WD

En respuesta a muchas solicitudes, ahora el Sherpa esta disponible con tracción 2 ruedas. Ideal para el terreno con pendientes moderadas ya que ofrece una conducción muy ágil gracias a su radio de giro de sólo 65 cm. Velocidad 10,5 km./h.



Más información:



ESPECIFICACIONES TÉCNICAS

Descripción de accesorios al final del catálogo

	Modelo	Ancho de corte	Motor	Potencia nominal	Máxima potencia del motor	Tracción a las ruedas, velocidad	Ajuste de altura de corte	Peso, dimensiones	Referencia
NEW	AS 940 Sherpa 4WD XL B&S	90 cm	B&S 4-stroke 2-cilindros, Profesional Series 8, 724 ccm	16,5 kW (22,4 hp) at 3.300 min ⁻¹	20,1 kW (27 hp) at 3.600 min ⁻¹	Tracción a las cuatro ruedas Variable hidrostática, 0-6,7 km/h	central 80-135 mm, 5 x	298 kg L 191 cm, W 106 cm, H 156 cm	G06900730
NEW	AS 940 Sherpa 4WD XL Loncin	90 cm	Loncin LC2P77F 4-Tiempos 2 cilindros, 708 ccm	15,6 kW (21,2 hp) at 3.400 min ⁻¹	16,0 kW (21,7 hp) at 3.600 min ⁻¹	Tracción a las cuatro ruedas Variable hidrostática, 0-6,7 km/h	central 80-135 mm, 5 x	302 kg L 191 cm, W 106 cm, H 156 cm	G06900731
NEW	AS 940 Sherpa 4WD B&S	90 cm	B&S 4-stroke 2 Tiempos, Profesional Series 8, 724 ccm	16,5 kW (22,4 hp) at 3.300 min ⁻¹	20,1 kW (27 hp) at 3.600 min ⁻¹	Tracción a las cuatro ruedas Variable hidrostática, 0-6,2 km/h	central 50-105 mm, 5 x	290 kg L 191 cm, W 98 cm, H 152 cm	G06900720
NEW	AS 940 Sherpa 4WD Loncin	90 cm	Loncin LC2P77F 4-Tiempos 2 cilindros, 708 ccm	15,6 kW (21,2 hp) at 3.400 min ⁻¹	16,0 kW (21,7 hp) at 3.600 min ⁻¹	Tracción a las cuatro ruedas Variable hidrostática, 0-6,2 km/h	central 50-105 mm, 5 x	294 kg L 191 cm, W 98 cm, H 152 cm	G06900721
	AS 920 Sherpa 2WD B&S	90 cm	B&S 4-stroke 2 cilindros Profesional Series 8, 724 ccm	16,5 kW (22,4 hp) at 3.300 min ⁻¹	20,1 kW (27 hp) at 3.600 min ⁻¹	Tracción dos ruedas Variable hidrostático 0-10,5 km/h	central 50-105 mm, 5 x	280 kg L 191 cm, W 98 cm, H 152 cm	G06900201
NEW	AS 920 Sherpa 2WD Loncin	90 cm	Loncin LC2P77F 4-Tiempos 2 cilindros, 708 ccm	15,6 kW (21,2 hp) at 3.400 min ⁻¹	16,0 kW (21,7 hp) at 3.600 min ⁻¹	Tracción dos ruedas Variable hidrostático 0-10,5 km/h	central 50-105 mm, 5 x	284 kg L 191 cm, W 98 cm, H 152 cm	G06900205

AS 1040 YAK 4WD XL, AS 1040 YAK 4WD, AS 1020 YAK 2WD LA DESBROZADORA PROFESIONAL DE ASIENTO CON MARTILLOS. FUERTE, ROBUSTA Y CON BUEN RENDIMIENTO EN TERRENOS DIFÍCILES

La AS 1040 YAK 4WD, recientemente desarrollada con una unidad de corte de martillos de 100 cm de ancho, es una alternativa superior a la unidad de corte rotativa convencional. La desbrozadora de martillos impresiona sobre todo por su alto rendimiento, su robustez contra objetos extraños y una distribución uniforme de la maleza triturada.

La familia de productos está creciendo con el AS 1040 YAK 4WD y con la versión XL podrá obtener una mayor distancia al suelo y máxima eficacia en terrenos abruptos e irregulares.

AS 1040 YAK 4WD XL

Tamaño de ruedas XL
frontal: 4.80/4.00-8
trasero: 20x10.00-8



Seguridad contra el lanzamiento de piedras: confirmado por la DLG, DIN EN 13524:2014, informe de pruebas 17,00687





SEGURIDAD

Arco de seguridad abatible, interruptor de seguridad en el asiento del conductor y el pedal de pánico para la parada de emergencia, aseguran la máxima seguridad del operador.



SISTEMA DE CONTROL DE TRACCIÓN

Transmisión hidrostática variable con una sola palanca de mando, control de crucero y freno de estacionamiento integrado para un trabajo sin fatiga.



ÓPTIMA ERGONOMÍA

Cómoda posición de conducción, colocación perfecta del volante y espacio para las piernas para operarios de hasta 195 cm. de altura. Protectores laterales protegen al operador de la maleza densa y espinas.



CORTE DE MARTILLO FLOTANTE

Plataforma de corte flotante con rotor de corte helicoidal, ideal para terrenos accidentados e irregulares.



FÁCIL MANTENIMIENTO

Sustitución simple de los martillos y correa de transmisión gracias a un adecuado sistema de aberturas para el servicio. Acceso rápido a todos puntos de mantenimiento.



EXCELENTE TRACCIÓN

Tracción permanente a las cuatro ruedas con diferencial de deslizamiento limitado a demanda para el eje trasero. Neumáticos de baja presión con banda de rodadura agresiva.

AS 1040 YAK 4WD

Con el dibujo de los neumáticos de los ATV, el tamaño estándar de la rueda delantera es de 15x5.00-6, la trasera: 18x9.50-8

Vea nuestros videos en **YouTube**

Más información:



AS 1020 YAK 2WD

Con el dibujo de los neumáticos de los ATV, el tamaño de la rueda delantera es: 15x5.00-6, la trasera: 18x9.50-8

Más información:



ESPECIFICACIONES TÉCNICAS

Modelo	Ancho de corte	Motor	Potencia nominal	Máxima potencia del motor	Tracción a las ruedas, velocidad	Ajuste de altura de corte	Peso, dimensiones	Referencia
AS 1040 YAK 4WD XL	100 cm	B&S 4-Tiempos 2 cilindros Vanguard V-Twin 3864, 627 ccm	15,5 kW (21,1 hp) at 3.600 min ⁻¹	17,2 kW (23 hp) at 3.600 min ⁻¹	Tracción a las cuatro ruedas Variable hidrostática, adelante: 0-7,3 km/h atrás: 0-6,8 km/h	central 30-110 mm, 7x	351 kg L 199 cm, W 122 cm, H 162 cm (111 cm)	G90400103
AS 1040 YAK 4WD	100 cm	B&S 4-Tiempos 2 cilindros Vanguard V-Twin 3864, 627 ccm	15,5 kW (21,1 hp) at 3.600 min ⁻¹	17,2 kW (23 hp) at 3.600 min ⁻¹	Tracción a las cuatro ruedas Variable hidrostática, adelante: 0-6,8 km/h atrás: 0-6,3 km/h	central 30-110 mm, 7x	335 kg L 199 cm, W 122 cm, H 159 cm (108 cm)	G90400101
AS 1020 YAK 2WD	100 cm	B&S 4-Tiempos 2 cilindros Vanguard V-Twin 3864, 627 ccm	15,5 kW (21,1 hp) at 3.600 min ⁻¹	17,2 kW (23 hp) at 3.600 min ⁻¹	Tracción a las dos ruedas Hidrostático continuo adelante: 0-6,8 km/h atrás: 0-6,3 km/h	central 30-110 mm, 7x	323 kg L 199 cm, W 122 cm, H 159 cm (108 cm)	G90400201

Descripción de accesorios al final del catálogo

Cortacésped Mulching
Cortacésped Profesional
Allmäher®
Desbrozadoras de Martillos
Desbrozadoras Rotativas
Desbrozadoras de Asiento
Desbrozadoras Radiocontrol
Accesorios

AS-MOTOR

DESBROZADORA RADIOCONTROL



LAS DESBROZADORAS DE ORUGAS, DISEÑADAS PARA UN RESULTADO EXCEPCIONAL EN PENDIENTES EXTREMAS

AS-Motor, es el experto fabricante alemán de desbrozadoras para pendientes pronunciadas desde hace más de 60 años. En los últimos años se han implementado muchas novedades de forma progresiva y se ha experimentado una evolución de las desbrozadoras para pendientes pronunciadas.

La innovadora tecnología RC permite al usuario desbrozar pendientes pronunciadas desde una distancia segura y lejos del ruido, el polvo, el calor, las vibraciones, las espinas y los gases de escape. Atrás quedaron los días de máximo esfuerzo físico detrás de una máquina manual. La salud y la seguridad del usuario son, por fin, lo primero, seguido de un rendimiento eficaz por área y un funcionamiento económico.

En 2016, AS-Motor presentó la primera desbrozadora con mando a distancia, AS 940 Sherpa RC. El éxito de esta máquina en el mercado superó con creces la previsión original. El mercado de las desbrozadoras a control remoto actualmente está experimentando un enorme crecimiento.

La consecuencia lógica para AS-Motor es seguir investigando y desarrollando de manera intensiva con el objetivo de ofrecer verdaderas innovaciones en el desbroce de pendientes pronunciadas.

NUEVO: AS 1000 OVIS RC DESBROZADORA DE MARTILLOS CON TRANSMISIÓN POR ORUGAS

El objetivo del nuevo desarrollo de esta máquina profesional estaba claro desde el principio: Desbrozar en pendientes pronunciadas de manera simple.

La máquina está diseñada para ser lo más sencilla posible en su construcción, funcionamiento y servicio. El diseño se basa en un sólido bastidor de acero y en componentes probados en la producción industrial a gran escala, como la transmisión hidrostática Zero Turn y el motor Vanguard V. El mando a distancia se ha mantenido intencionadamente lo más sencillo posible para evitar posibles fuentes de error y para que el manejo sea lo más intuitivo posible para el usuario.

Los factores peso, centro de gravedad, equilibrio y altura total son decisivos para la idoneidad de las pendientes pronunciadas. Con un peso de poco menos de 400 kg, una altura total de sólo 69 cm y un centro de gravedad en el centro del motor, los desarrolladores han hecho todo lo técnicamente posible. El resultado es una capacidad de pendiente pronunciada del AS 1000 OVIS RC que nunca antes se había logrado.

Queda por aclarar la cuestión de la plataforma de corte. Con la experiencia positiva y los comentarios entusiastas de los usuarios del mercado, estaba claro que sería la misma desbrozadora de martillos de 100 cm que la AS 1040 YAK 4WD. Permite la mayor velocidad de corte de todas las desbrozadoras AS, ofrece un excelente patrón de corte y la máxima seguridad en caso de colisión con piedras y cuerpos extraños.

La nueva segadora de mayales sobre orugas AS 1000 OVIS RC espera ahora los retos más exigentes del corte.

AS 1000 OVIS RC: LA DESBROZADORA A RADIOCONTROL SOBRE ORUGAS

Facilidad para desbrozar en pendientes pronunciadas. AS-Motor es el especialista en desbrozadoras de hierba alta cuando se trata del mantenimiento de pendientes pronunciadas y terrenos difíciles. Desde hace décadas, los organismos oficiales, las empresas de jardinería y paisajismo, los contratistas y los proveedores de servicios prefieren las desbrozadoras AS-Motor.

Tras varios años de desarrollo y extensas pruebas, AS-Motor presenta ahora su última desbrozadora profesional: la **AS 1000 OVIS RC**, una desbrozadora de martillos por control remoto con las más altas prestaciones para el desbroce y capacidad para pendientes extremas.

Cubiertas de servicio plegables para facilitar la limpieza del sistema de refrigeración

Eficiente transmisión de la potencia directa del motor al rotor de corte

Ajuste de la altura de corte con limitación de la profundidad mediante el rodillo guía trasero

Plataforma de corte cerrada y de ajuste variable para una máxima seguridad

La plataforma de corte flotante se adapta a los distintos perfiles del terreno

Calibre de carga compacto A / A: 159 cm / 115 cm / 69 cm, fácilmente transportable en remolques, furgonetas y camiones pequeños

Más información:



Motor horizontal profesional Vanguard V con 3 años de garantía

Tanque de combustible seguro de gran volumen, 12 litros, alejado del compartimento del motor

Componentes de transmisión hidrostática robustos y reconocidos de la producción a gran escala

Anillas de amarre para un transporte seguro

Protección del suelo debido a su moderado peso de sólo 398 kg

Correas estables con inserciones de acero. Ajuste sencillo con sistema de tensado rápido integrado

PLATAFORMA FLOTANTE

La plataforma flotante se adapta a los terrenos más irregulares gracias a su capacidad de oscilación, aún teniendo en cuenta sus grandes dimensiones.

AJUSTE FLEXIBLE

Rodillo trasero, bastidor deslizante ajustable y una función de desbroce flotante — la base para adaptarse a todas las condiciones del terreno y asegurar la distancia al suelo.

MÁXIMA TRACCIÓN

Sus orugas, de grandes dimensiones con inserciones de acero, garantizan una baja presión sobre el suelo, una transmisión de potencia ideal y el mejor agarre en pendientes pronunciadas.

FÁCIL MANTENIMIENTO

Posición de servicio para facilitar el acceso a la desbrozadora de martillos. Tensión precisa de las orugas gracias al ajuste definido de las orugas. Acceso rápido a los puntos centrales de mantenimiento y a los cojinetes del rotor.

ROBUSTO Y DURADERO

Motor Vanguard Professional de eficacia probada con 23 CV de potencia y 3 años de garantía profesional. Diseño sencillo, robusto y funcional con un enfoque de bajo peso y baja altura total.

MANEJO CONFORTABLE

Control remoto sencillo, sensible e intuitivo para trabajar cómodamente desde una distancia segura. El freno de estacionamiento automático y mecánico proporciona seguridad adicional cuando se trabaja en pendientes.



Descripción de accesorios al final del catálogo

ESPECIFICACIONES TÉCNICAS

Modelo	Ancho de corte	Motor	Potencia nominal	Máxima potencia del motor	Tracción a las ruedas, velocidad	Ajuste de altura de corte	Peso, dimensiones	Referencia
AS 1000 OVIS RC	100 cm	Vanguard Professional 3864 2 cilindros 627 ccm	15,5 kW (21,1 hp) bei 3.600 min ⁻¹	17,2 kW (23 hp) bei 3.600 min ⁻¹	Accionamiento hidrostático sobre orugas, hacia adelante: 0 - 5,0 km/h hacia atrás: 0 - 5,0 km/h	40 - 110 mm, variable	approx. 410 kg L 184 cm, W 115 cm, H 69 cm	G90500101

NEW

AS 940 SHERPA 4WD RC LA PRIMERA DESBROZADORA DE ASIENTO Y CONTROL REMOTO

Desbroza terrenos difíciles con seguridad. El compromiso de AS-Motor con la tecnología y la innovación queda evidenciado en la Sherpa RC (Remote Control) - la primera desbrozadora con asiento y mando a distancia para terrenos difíciles del mundo. Ya sea en funcionamiento manual o en remoto, con la nueva AS 940 Sherpa 4WD RC podrá desbrozar laderas, hierba alta y terreno abrupto de forma segura y cómoda.

Depósito de 15 litros para mayor autonomía. Compatible con pendientes pronunciadas

SE PUEDE OPERAR CON CONTROL REMOTO Y DE MANERA MANUAL

Unidad de control remoto profesional con un alcance máximo de 300 m, dependiendo de la situación del terreno.

Funciones principales:

- Ajuste de la altura de corte
- Función de encendido/apagado del motor
- Activado/desactivado de cuchilla
- Manejo a través de mando a distancia
- Bloqueo del diferencial
- Inclinación máxima transversal a la pendiente
 - Funcionamiento por control remoto 33°
- Inclinación máxima transversal en pendiente
 - Modo manual 20°
- Funciones de seguridad
 - Función de protección del motor a baja presión de aceite
 - Parada de emergencia de la máquina
 - Señal de aviso en ángulo de 33° transversal a la pendiente



Bloqueo de diferencial para una máxima tracción





MÁS SEGURIDAD

Trabajo más seguro en terrenos sin caminos, en pasos de difícil acceso y en pendientes pronunciadas.



MÁS COMODIDAD

Funcionamiento cómodo desde una distancia segura, sin exposición al polvo, el ruido o los gases de combustión



MÁS EFICIENCIA

Facilita el trabajo en pendientes, bajo árboles y arbustos, a través de vallas, espinas y matorrales.



SISTEMA DE CONTROL REMOTO PROFESIONAL

Control remoto con un alcance hasta un máximo de 300 m y cambio mecánico y sencillo al modo manual.



PLATAFORMA DE CORTE

La plataforma de la segadora Sherpa está diseñada para seguir las irregularidades del terreno y los bordes con un movimiento vertical que proporciona una distancia adicional al suelo y evita el contacto con las cuchillas.

ESPECIFICACIONES TÉCNICAS

Descripción de accesorios al final del catálogo

Modelo	Ancho de corte	Motor	Potencia nominal	Máxima potencia del motor	Tracción a las ruedas, velocidad	Ajuste de altura de corte	Peso, dimensiones	Referencia
AS 940 Sherpa 4WD RC	90 cm	B&S 4-Tiempos 2-cilindros Serie profesional 8	16,5 kW (22,4 hp) a 3.300 min ⁻¹	20,1 kW (27 hp) a 3.600 min ⁻¹	Tracción permanente a las cuatro ruedas Variable hidrostática, adelante: 0 – 6,7 km/h atrás: 0 – 6,5 km/h	central 80 – 135 mm, sin escalas	325 kg L 191 cm, W 106 cm, H 156 cm	G06900740



AS-MOTOR

DESHERBADORA

ELIMINACIÓN DE MALAS HIERBAS SIN SUSTANCIAS QUÍMICAS

Desgraciadamente, las malas hierbas están siempre en temporada: los bordillos, los aparcamientos o las instalaciones deportivas deben ser liberados del crecimiento indeseado varias veces al año, lo que afecta tanto a los municipios como a los particulares. El uso de productos fitosanitarios como el glifosato, está estrictamente regulado y sólo se permite en determinadas zonas por una buena razón. En realidad, ni siquiera es necesario: una alternativa ecológica al ataque químico es la eliminación mecánica pura de las malas hierbas con nuestras desherbadoras.

El AS 50 WeedHex y el AS 30 WeedHex eliminan la necesidad de uso de productos fitosanitarios, eliminando las malas hierbas y el crecimiento incontrolado con el sistema patentado de cepillos oscilantes, incluso donde no se puede utilizar maquinaria pesada. Limpian perfectamente a lo largo de los bordillos y las paredes, y eliminan las malas hierbas de las juntas y entre las piedras. Con la misma eficacia que, los dispositivos que garantizan la limpieza en aparcamientos y terrazas con adoquines de césped y adoquines en forma de H. Incluso limpian de forma fiable las pistas duras.

La velocidad de trabajo puede adaptarse a las condiciones del suelo o del terreno. Debido a su funcionamiento puramente mecánico, la AS 50 WeedHex y la AS 30 WeedHex pueden utilizarse en cualquier lugar, incluso en zonas sensibles desde el punto de vista medioambiental.

Nuevo: AS 30 EWeedHex and AS 50 EWeedHex con batería de litio, ideal para su uso en zonas sensibles al ruido. Silenciosas, con pocas vibraciones y sin gases.

	AS 30 EWeedHex	AS 30 WeedHex140	AS 30 WeedHex160	AS 50 EWeedHex	AS 50 WeedHex
Anchura de trabajo	35 cm (42 cm)*	35 cm (42 cm)*	35 cm (42 cm)*	50 cm	50 cm
Tracción	—	—	—	2 ruedas motrices, variomatic	2 ruedas motrices, variomatic
Tipo de cepillo, serie	—	—	—	2 cepillos de trenzados, de acero	2 cepillos de trenzados, de acero
Tipo de cepillo, opcional	Cepillo para platos, nylon, Ø 35 cm Cepillo para platos, acero, Ø 35 cm * porta escobillas para cepillos trenzados, acero, Ø 42 cm	Cepillo para platos, nylon, Ø 35 cm Cepillo para platos, acero, Ø 35 cm * portaescobillas para cepillos trenzados, acero, Ø 42 cm	Cepillo para platos, nylon, Ø 35 cm Cepillo para platos, acero, Ø 35 cm * portaescobillas para cepillos trenzados, acero, Ø 42 cm	—	—
Motor/Características	AS-Motor Electric 56 V	Motor OHV, 4 tiempos, 140 ccm	Motor B&S, 190 ccm, filtro snorkel	AS-Motor Eléctrico 56 V Doble protección contra el lanzamiento de piedras, filtro de esnórquel, bolsa de recolección	Motor B&S, 190 ccm, protección doble contra el lanzamiento de piedras, filtro de esnórquel, bolsa de recolección
Bordillos	●	●	●	●	●
Superficies de hormigón	●	●	●	●	●
Superficies de rejilla de césped	●	●	●	●	●
Superficies asfaltadas	●	●	●	●	●
Superficies no pavimentadas	●	●	●	—	—
Superficies irregulares	●	●	●	—	—
Junto a los muros	●	●	●	●	●
Nieve comprimida	—	● (con cepillo de acero)	● (con cepillo de acero)	—	—

● Buena ● Limitada — no recomendada

AS 50 EWeedHex

Reducción del raspado en las superficies y minimización del trabajo manual: la AS 50 WeedHex elimina eficazmente las malas hierbas de las juntas entre los adoquines.

Donde quiera que trabaje, la doble protección contra piedras proporciona la máxima seguridad, minimizando al mismo tiempo la exposición al ruido. Gracias al sistema de cepillado puramente mecánico, el WeedHex también puede utilizarse en zonas sensibles desde el punto de vista medioambiental.

Gracias a la velocidad de trabajo ajustable, la limpieza de los bordillos o la conducción a lo largo de las paredes de los edificios no es un problema. Al utilizar el cesto colector, no es necesario un barrido posterior.



Certificación DPLF



Nuevo y potente motor AS Eléctrico de 56 voltios, 3200 vatios de potencia nominal

AS-MOTOR
ELECTRIC



Más información:



Vea nuestros videos en:



ESPECIFICACIONES TÉCNICAS

Descripción de accesorios al final del catálogo

Modelo	Ancho de corte	Motor	Tensión nominal	Max. Voltaje	Tracción a las ruedas, velocidad	Peso, dimensiones	Referencia
AS 50 EWeedHex	50 cm	AS-Motor Eléctrico Ion de litio de 56V	50,4 Volt	56 Volt	Variomatic 1,2 - 2,5 km/h Tracción trasera	ap. 69 kg (sin baterías) L 192 cm, B 61 cm, H 99cm	G07300113 sin batería sin cargador

Las baterías, el cargador y el soporte para la batería de la mochila se encuentran en los accesorios.

Modelo	Ancho de corte	Motor	Potencia nominal	Máxima potencia mejor	Tracción a las ruedas, velocidad	Peso, dimensiones	Referencia
AS 50 WeedHex	50 cm	B&S 4-Tiempos 850 PXI, 190 ccm	3,2 kW (4,3 hp) at 2.800 min ⁻¹	4,1 kW (5,6 hp) at 3.600 min ⁻¹	Variomatic 1,6 - 2,5 km/h Tracción trasera	68 kg L 192 cm, W 61 cm, H 99 cm	G07300104



SISTEMA DE CEPILLO

El sistema de cepillo oscilante patentado se ajusta a la superficie. La fuerza centrífuga regula la presión del cepillo.



DOBLE PROTECCIÓN

Doble protector que protege frente a los impactos de piedras y objetos.



CONDUCCIÓN

Tracción trasera con velocidad variable (Variomatic). Rueda delantera giratoria para facilitar el manejo de los obstáculos.



BOLSA DE RECOGIDA

Las malas hierbas, el crecimiento silvestre y las piedras pequeñas son atrapadas inmediatamente por la bolsa. No es necesario un barrido posterior.



APLICACIÓN 1: LIMPIEZA DE BORDILLO

Limpieza perfecta de los bordillos y superficies contrapared.



APLICACIÓN 2: PAVIMENTO

Perfecto para la limpieza de todo tipo de pavimentos nivelados.



APLICACIÓN 3: PAVIMENTOS DE REJILLA DE CÉSPED

Elimina las malas hierbas sin quitar la tierra interior del pavimento de piedras con rejilla..

AS-MOTOR DESHERBADORA

AS 30 EWeedHex

Potencia máxima, baja emisión sonora. La nueva AS 30 E-WeedHex funciona con una batería de iones de litio que iguala el rendimiento de un motor de combustión interna. Hace el mismo trabajo pero de forma más silenciosa y limpia y con menos vibración.

Ideal para proveedores de servicios en zonas sensibles al ruido, como complejos residenciales, hospitales, residencias de ancianos, guarderías y edificios de oficinas. Duración de la batería: de 30 a 45 minutos, según el tipo de cepillo y el área de aplicación.



¡Batería y cargador no incluidos!



Botón de inicio

Bajas vibraciones y baja fatiga brazo/mano

AS-MOTOR
ELECTRIC



Nuevo y potente motor AS Eléctrico de 56 voltios, 3200 vatios de potencia nominal

Dos velocidades de cepillado baja/alta

¡Cepillo no incluido!

Más información



Vea nuestros videos en:
 YouTube

ELEGIR EL CEPILLO Y LOS ACCESORIOS ADECUADOS:



SOPORTE PARA CEPILLOS DE TRENZA

Sistema de cambio rápido: usa los mismos cepillos de trenza que el AS 50 WeedHex. Puede ser usado con tres, cuatro o seis cepillos de trenza. Fuerza de cepillado: alta



CEPILLO DE ACERO

Cepillo de repuesto para AS 30 WeedHex, Ø 35 cm. Fuerza de limpieza: muy alta.



CEPILLO NYLON

Cepillo de Nylon para superficies sensibles. (por ejemplo, ladrillos de teja, piedra natural, tablones de madera, terracota, etc.) Poder de cepillado: suave



RUEDA DE APOYO

Rueda guía bloqueable, reduce las fuerzas laterales y permite una presión de contacto constante. Opcional para todos los AS 30 WeedHex, (vea accesorios).

ESPECIFICACIONES TÉCNICAS

Descripción de accesorios al final del catálogo

Modelo	Ancho de corte	Motor	Potencia nominal	Max. Voltaje	Peso, dimensiones	Referencia
AS 30 EWeedHex	35 cm con cepillo de acero o nylon (42 cm con soporte cepillos de trenza)	AS-Motor Electric 56 V Lithium Ion	50,4 Volt	56 Volt	38 kg (sin cepillo) L 157 cm, W 61 cm, H 108 -120 cm	G07300112 sin cepillo sin batería y cargador

Las baterías, el cargador y el soporte para la batería de la mochila se encuentran en los accesorios.

AS 30 WeedHex

La desherbadora AS30 WeedHex es el complemento ideal del modelo AS50 WeedHex para una limpieza efectiva de pavimentos desiguales, lugares estrechos, muros y bordillos.

La velocidad reducida del cepillo, sólo 600 rpm. y su lona protectora permite el trabajo seguro con un mínimo riesgo de impacto por piedras y creación de polvo en suspensión.

Resultado: más poder de limpieza en el cepillo, incluso las malas hierbas más rebeldes no tienen oportunidad.

Las ruedas se ajustan individualmente en altura, lo que garantiza una inclinación del cepillo; a través de esta medida, la eliminación de malezas es posible incluso en las zonas del borde interior.

AS 30 WEEDHEX 160

Más información:
AS 30 WeedHex 160



AS 30 WeedHex 140



El manillar puede ser ajustado en 3 posiciones

El filtro de snorkel colocado en alto proporciona al motor aire limpio.

Motor B&S 4-T, 190 ccm

Las ruedas pueden ser ajustadas en altura individualmente

Faldón protector

¡Cepillo no incluido!



MANEJO

Limpieza eficaz, incluso en zonas inaccesibles, bordes difíciles y ranuras.



SERVICIOS DE INVIERNO

Elimina fácilmente el hielo en las paradas de autobús, las entradas y los bordes de las aceras, etc.



CAMPOS DE APLICACIÓN

Pavimentos uniformes o desiguales, bordillos, caminos de grava, superficies cubiertas de musgo, nieve comprimida, etc.



LIGERO

Con tan sólo 35-37 kg. de peso y un manillar plegable, el AS 30 es manejable y fácil de transportar.

ESPECIFICACIONES TÉCNICAS

Descripción de accesorios al final del catálogo

Modelo	Ancho de corte	Motor	Potencia nominal	Max. Voltaje	Peso, dimensiones	Referencia
AS 30 WeedHex 140	35 cm, cepillo estándar (42 cm con el soporte opcional soporte de cepillo de acero o nylon opcional)	4-stroke OHV, 140 ccm	1,8 kW (2,5 hp) at 2.800 min ⁻¹	2,4 kW (3,3 hp) at 3.600 min ⁻¹	31 kg (sin cepillo) L 160 cm, W 62 cm, H 108 -120 cm	G07300109 sin cepillo
AS 30 WeedHex 160	35 cm, cepillo estándar (42 cm con el soporte opcional soporte de cepillo de acero o nylon opcional)	B&S 4-stroke, 850 PXi, 190 ccm	3,2 kW (4,3 hp) at 2.800 min ⁻¹	4,1 kW (5,6 hp) at 3.600 min ⁻¹	36 kg (sin cepillo) L 160 cm, W 62 cm, H 108 -120 cm	G07300114 sin cepillo



CORTACÉSPED MULCHING

AS ACCESORIOS	AS 42 EProClip	AS 47 EProClip A	AS 51 EProClip A	AS 420 ProClip 4T	AS 470 ProClip 4T	AS 510 ProClip 4T A	AS 510 ProClip 2T ES A	AS 510 ProClip 4T A	AS 510 ProClip 2T ES A
Contador de horas de funcionamiento (pedido por piezas de recambio)				G06927019	G06927019	G06927019	G06927019	2in1 G06927019	2in1 G06927019
Inclinómetro (pedido por piezas de recambio)	G06950027	G06950027	G06950027	G06950027	G06950027	G06950027	G06950027	G06950027	G06950027
Protección frontal y lateral			G51080002			G51080002	G51080002	G51080002	G51080002
Kit de cuchillas de ahorro de energía			G51099002						
Tanque de combustible de 5 litros						G51080001	De serie	G51080001	De serie
Aceite de 2 tiempos AS "Titán 2T" para mezcla 1:100 (recomendado para todos los motores AS a dos tiempos)							10x100 ml G00041056 40 x 100 ml G00041058 1 Litro G00041042		10x100 ml G00041056 40 x 100 ml G00041058 1 Litro G00041042
Batería de ión de litio EGO BA6720T, 56 V, 12 Ah BA5600T, 56 V, 10 Ah BAX1500, 56 V, 28 Ah	G01299006 G01299001 G01299003	GG01299006 G01299001 G01299003	G01299006 G01299001 G01299003						
Cargador rápido EGO CHX5500E for BA5600T CHX5500E for BAX1500	G01299002 G01299004	G01299002 G01299004	G01299002 G01299004						
Estuche de carga multipuerto CHU6000 para 6 baterías	G01299009	G01299009	G01299009						
Base de transporte de la batería de mochila EGO			G01299005						
Adaptador para la base de transporte de la batería de mochila EGO			G51099001						

NEW

CORTACÉSPED PROFESIONALES



AS ACCESORIOS	AS 531 EProCut B 3in1	AS 531 4T MK 3in1	AS 531 4T MK B 3in1	AS 531 2T ES MK B 3in1	AS 53 2T ES 4WD	AS 53 2T ES 4WD RB
Ruedas dobles (juego para un eje)					G06321009	G06321009
Bolsa recolección para descarga lateral					G04324000	G04324000
Contador de horas de funcionamiento		G06927019	G06927019	G06927019	G06927019	G06927019
Freno de eje trasero (bloqueable)					G04334001	En serie
Juego de protectores de mano (plástico)					G06380070	G06380070
Inclinómetro	G06950027	G06950027	G06950027	G06950027	G06950027	G06950027
Kit Mulching (max. altura de hierba 20 cm)	De serie	De serie	De serie	De serie	G04323005	G04323005
AS 2-stroke-oil „Titan 2T“ for mixture 1:100 (recommended for all AS 2-stroke engines)				10 x100 ml G00041056 40 x 100 ml G00041058 1 Litro G00041042	10 x100 ml G00041056 40 x 100 ml G00041058 1 Litro G00041042	10 x100 ml G00041056 40 x 100 ml G00041058 1 Litro G00041042
Batería de iones de litio EGO BA6720T, 56 V, 12 Ah BA5600T, 56 V, 10 Ah BAX1500, 56 V, 28 Ah	G01299006 G01299001 G01299003					
EGO rapid charger CHX5500E for BA5600T CHX5500E for BAX1500	G01299002 G01299004					
Multi-Port charging case CHU6000 for six batteries	G01299009					
Soporte para base de la batería de mochila EGO	G01299005					
Adaptador para base de la batería de mochila EGO	G53199001					

NEW

Se reservan los cambios técnicos y los errores. Los accesorios para los aparatos más antiguos y las piezas de recambio para los accesorios están disponibles a través de su distribuidor de AS-Motor y www.parts-and-more.org



ALLMÄHER®

AS ACCESORIOS	AS 21 EAllmäher	AS 21 4T B&S	AS 21 4T Comfort	AS 21 2T ES	AS 26 2T ES	AS 28 2T ES
Ruedas dobles	no recomendado	no recomendado	no recomendado	G06321009	G06321009	
Soporte para escalera	no recomendado	no recomendado	no recomendado	G06321029	G06321029	
Ruedas sin cámara (pedido por piezas de recambio)						Derecha: G06921018 Izquierda: G06921017
Contador de horas de funcionamiento (pedido por piezas de recambio)		G06927019	G06927019	G06927019	G06927019	G06927019
Freno del eje trasero (con cerradura)	G06334027	G06334027	G06334027	G06334027	G06334027	en series
Juego de protectores de manos (plástico)	G06380070	G06380070	G06380070	G06380070	G06380070	G06380070
Inclinómetro (pedido por piezas de recambio)	G06950027	G06950027	G06950027	G06950027	G06950027	G06950027
Cuchilla especial para zonas arenosas (pedido por piezas de recambio)	G06023005	G06023005	G06023005	G06023005	G06323003	G06323003
Aceite de 2 tiempos AS „Titan 2T“ para la mezcla 1:100 (recomendado para todos los motores de 2 tiempos AS)				10 x100 ml G00041056 40 x 100 ml G00041058 1 Liter G00041042	10 x100 ml G00041056 40 x 100 ml G00041058 1 Liter G00041042	10 x100 ml G00041056 40 x 100 ml G00041058 1 Liter G00041042
Sellador de neumáticos „Plattfuss-Stop“* 950 ml						G00041068 (sufficient for both tyres)
Sellador de neumáticos „Plattfuss-Stop“ Cubo de 20 litros <small>* Ver cantidades de llenado: as-motor.com/product/liquide-tyre-sealant</small>						G00041069
Bomba para bidón de 20 litros Sellador de neumáticos „Plattfuss-Stop“						G00041070
Batería de iones de litio EGO BA5600T, 56 V, 10 Ah BAX1500, 56 V, 28 Ah	G01299001 G01299003					
Cargador rápido EGO CH5500E for BA5600T CHX5500E for BAX1500	G01299002 G01299004					
Estuche de carga multipuerto CHU6000 para 6 baterías	G01299009					
Soporte base para EGO batería de la mochila	G01299005					
Adaptador para la batería de la mochila EGO	G06199001					

NEW

Se reservan los cambios técnicos y los errores. Los accesorios para los aparatos más antiguos y las piezas de recambio para los accesorios están disponibles a través de su distribuidor de AS-Motor y www.parts-and-more.org

Cortacésped
Mulching

Cortacésped
Profesional

Allmäher®

Desbrozadoras de
Martillos

Desbrozadoras
Rotativas

Desbrozadoras de
Asiento

Desbrozadoras
Radiocontrol

Desherbadoras

Accesorios



ALLMÄHER®

AS ACCESORIOS	AS 62 EAllmäher	AS 63 EAllmäher	AS 62 4T B&S	AS 63 4T B&S	AS 63 2T ES	AS 65 2T ES	AS 65 4T B&S	AS 73 4T B&S
Deflector de hierba						G06726021	G06726021	G06726021
Ruedas dobles		G60021011		G60021011	G60021011	G06521000	G06521000	G06521000 (2 sets obligatory)
Contador de horas de funcionamiento (pedido por piezas de recambio)			G06927019	G06927019	G06927019	G06927019	G06927019	G06927019
Juego de protectores de manos (acero)						G06780309	G06780309	G06780309
Inclinómetro (pedido por piezas de recambio)	G06950027	G06950027	G06950027	G06950027	G06950027	G06950027	G06950027	G06950027
Arranque eléctrico							G06727305 (from serial nr. 021313050001)	G06727305 (from serial nr. 014613050001)
Ruedas de acero con buje de rueda (kit)						G06780016	G06780016	
Rueda sin cámara (pedido por piezas de recambio)						Right: G06921018 Left: G06921017	Right: G06921018 Left: G06921017	
Neumáticos de baja presión (dos ruedas completas)						G06721006	G06721006	in series
Calefacción de agarre							G06722040	G06722040
Filtro Snorkel (incluida la carcasa del filtro / motores de fase V)					G60005003 (from serial nr. 034619070001)	G06705002 (from serial nr. 035219010001)		
Kit Mulching	G60026026	G60026026	G60026026	G60026026	G60026026			
NEW Dispositivo ahuyentador de insectos (sin adaptador)	G60099004	G60099004	G60099004	G60099004	G60099004			
NEW Adaptador de insectos	G60099005	G60099005	G60099005	G60099005	G60099005			
Aceite de 2 tiempos AS „Titan 2T“ para la mezcla 1:100 (recomendado para todos los motores de 2 tiempos AS)					10 x100 ml G00041056 40 x 100 ml G00041058 1 Liter G00041042	10 x100 ml G00041056 40 x 100 ml G00041058 1 Liter G00041042		
Sellador de neumáticos „Parada por pinchazo“* Botella 950 ml				G00041068 (sufficient for both tyres)	G00041068 (sufficient for both tyres)	G00041068 (sufficient for both tyres)	G00041068 (sufficient for both tyres)	G00041068 (sufficient for both tyres)
Sellador de neumáticos „Parada por pinchazo“ 20 l <small>* See filling quantities: as-motor.com/product/liquide-tyre-sealant</small>		G00041069		G00041069	G00041069	G00041069	G00041069	G00041069
Bomba para bidón de 20 litros Sellador de neumáticos „Plattfuss-Stop“		G00041070		G00041070	G00041070	G00041070	G00041070	G00041070
Batería de iones de litio EGO BAS600T, 56 V, 10 Ah BAX1500, 56 V, 28 Ah	G01299001 G01299003	G01299001 G01299003						
Cargador rápido EGO CH5500E for BAS600T CHX5500E for BAX1500	G01299002 G01299004	G01299002 G01299004						
NEW Estuche de carga multipuerto CHU6000 para 6 baterías	G01299009	G01299009						
Soporte de batería de mochila EGO	G01299005	G01299005						
Adaptador para batería de mochila EGO	G60099001	G60099001						

Se reservan los cambios técnicos y los errores. Los accesorios para los aparatos más antiguos y las piezas de recambio para los accesorios están disponibles a través de su distribuidor de AS-Motor y www.parts-and-more.org



DESBROZADORA MARTILLOS

DESBROZADORA ROTATIVA

DESHERBADORA

AS ACCESORIOS	AS 701 SM	AS 901 SM	AS 585 KM	AS 625 KM	AS 30 EWeedHex	AS 30 EWeedHex	AS 50 WeedHex	AS 30 WeedHex 140/160
Ruedas gemelas	G06521000 (excede la anchura de corte)	en series						
Neumáticos de baja presión	G06721006 (replaces original tyres)							
Rueda sin cámara (pedido por piezas de recambio)	Derecha: G06921018 Izquierda: G06921017	Derecha: G06921018 Izquierda: G06921017						
Contador de horas de funcionamiento	en series	en series	G06927019	G06927019			G06927019	G06927019
Juego de protectores de manos (acero)	G06780309	G06780309						
Inclinómetro	G06950027	G06950027	G06950027	G06950027				
Ruedas de acero con buje de rueda	G06780016 (excede la anchura de corte)	G06780016 (sustituye a las ruedas exteriores ruedas)						
Calefacción de agarre	G06722040							
Rueda estabilizadora						G07399001 AS 30 E-Weed-Hex from s-nr. 033219030001		G07399001 AS 30 140 from s-nr. 028719080001 AS 30 160 from s-nr. 02991904001
Dispositivo ahuyentador de insectos (sin adaptador)	G60099004	G60099004						
Adaptador dispositivo ahuyenta insectos	G60099005	G60099005						
Portacepillos Ø 42 cm (sin cepillos de trenza)						G07381001		G07381001
Cepillo de acero					10 piezas G07380012 50 piezas G07380013 100 piezas G07380014	10 piezas G07380012 50 piezas G07380013 100 piezas G07380014	10 piezas G07380012 50 piezas G07380013 f100 piezas G07380014	10 piezas G07380012 50 piezas G07380013 100 piezas G07380014
Cepillo de plato, acero Ø 35 cm						G07323029		G07323029
Cepillo de plato, nylon Ø 35 cm para superficies sensibles						G07352038		G07352038
Sellante para neumáticos „Plattfuss-Stop“* botella 950 ml	G00041068 (suficiente para 2 neumáticos)	G00041068 (suficiente para 2 neumáticos)	G00041068 (suficiente para 2 neumáticos)	G00041068 (suficiente para 2 neumáticos)				
Sellante para neumáticos „Plattfuss-Stop“ 20 liters bucket <small>* See filling quantities: as-motor.com/product/liquide-tyre-sealant</small>	G00041069	G00041069	G00041069	G00041069				
Bomba para bidón de 20 litros. Sellante para neumáticos „Plattfuss-Stop“	G00041070	G00041070	G00041070	G00041070				
Batería de ión de litio EGO BA5600T, 56 V, 10 Ah					G01299001	G01299001		
Estuche de carga multipuerto CHU6000 para 6 baterías					G01299009	G01299009		
Cargador rápido EGO CH5500E for BA5600T					G01299002	G01299002		

Cortacésped Mulching

Cortacésped Profesional

Allmäher®

Desbrozadoras de Martillos

Desbrozadoras Rotativas

Desbrozadoras de Asiento

Desbrozadoras Radiocontrol

Desherbadoras

Accesorios

Se reservan los cambios técnicos y los errores. Los accesorios para los aparatos más antiguos y las piezas de recambio para los accesorios están disponibles a través de su distribuidor de AS-Motor y www.parts-and-more.org



DESBROZADORA DE ASIENTO

AS ACCESORIOS	AS 600 MultiPro	AS 799 Rider	AS 800 FreeRider	AS 900 Enduro from serial-no. 0335 18 XX 0001	AS 915 Sherpa 2WD	AS 920 Sherpa 2WD
Protección lateral barra de corte ESM	G90999102					
Remolque sin enganche, peso bruto de carga 100kg		G06800003	G06800003	G06800003	G06800003	G06800003
Enganche del remolque		G06800004	G06800004	G06600005	G06900002	G06900002
Cuchilla de nieve sin adaptadores	ver anexos página 47	G06837006	G06837006	G06837006	G06837006	G06837006
Adaptador y elementos operativos para la cuchilla de nieve		G06837017	G06837017	G06637011 (ab Serien-Nr. 0335 18 XX 0001)	G06937014	G06937014
Cadenas de nieve poste- riores		G06837015	G06837015	G06637013	G06937003	G06937003
Kit de suspensión para asiento		G06800103 (para nº de serie 0301 17 10 0001)	G06800103 (para nº de serie 0300 17 10 0001)	G06600103 (para nº de serie 0335 18 XX 0001)	G06900204	in series
NEW Dispositivo ahuyentador de insectos (sin adaptadores)					G60099004	G60099004
NEW Adaptador para dispositivo ahuyentador de insectos					G06999005	G06999005
Neumáticos de césped delanteros		G06621001	G06621001			
Neumáticos de césped traseros		G06821007	G06821007			
Kit de ruedas dobles	G90999101					
Ruedas dobles traseras Tracción extrema					G06921016	G06921016
Contador de horas de funcionamiento	en serie	G06927019	G06927019	en serie	G06927019	en serie
Inclinómetro	G06950027	G06950027	G06950027	G06950027	G06950027	G06950027
Pomo del Volante. Lea las instrucciones de seguridad.		G06980011 (para nº de serie 0301 17 10 0001)	G06980011 (para nº de serie 0300 17 10 0001)	G06980011 (para nº de serie 0335 18 XX 0001)	G06980011	G06980011
Kit Mulching (para un césped de altura máxima de 50 cm)					G06926034	G06926034
Separador de cuchilla reemplaza la cuchilla superior de mulching					G06950065	G06950065
Faros LED 2 piezas, con soporte, interruptor y cable						G06999002
Sellante para neumáticos „Parada-pinchazo“ * 950 ml botella	G00041068 (suficiente para 2 neumáticos)	G00041068 (suficiente para 2 neumáticos delante- ros o 1 trasero)	G00041068 (suficiente para 2 neumáticos delante- ros o 1 trasero)	G00041068 (suficiente para 2 neumáticos delante- ros o 1 trasero)	G00041068 (suficiente para 2 neumáticos delante- ros o 1 trasero)	G00041068 (suficiente para 2 neumáticos delante- ros o 1 trasero)
Sellante para neumáticos „parada-pinchazo“ Bidón 20 litros <small>* See filling quantities: as-motor.com/product/liquide-tyre-sealant</small>	G00041069	G00041069	G00041069	G00041069	G00041069	G00041069
Bomba para bidón de 20 litros Sellante para neumáticos „Parada-pinchazo“	G00041070	G00041070	G00041070	G00041070	G00041070	G00041070



DESBROZADORA DE ASIENTO

DESBROZADORA RADIOCONTROL

AS ACCESORIOS	AS 940 Sherpa 4WD	AS 940 Sherpa 4WD XL	AS 1020 YAK 2WD	AS 1040 YAK 4WD	AS 1040 YAK 4WD XL	AS 940 Sherpa 4WD RC	AS 1000 OVIS RC
Remolque sin enganche, peso bruto de carga 100 kg	G06800003	G06800003	G06800003	G06800003	G06800003	G06800003	
Enganche del remolque	G06900002	G06900002	G90400102	G90400102	G90400102	G06900002	
Contador de horas de funcionamiento	en serie	en serie	en serie	en serie	en serie	en serie	en serie
Hoja de nieve sin adaptadores	G06837006	G06837006	no recomendado	G06837006		G06837006	
Adaptador y elementos de manejo para la cuchilla de nieve	G06937014	G06937014	no recomendado	G90499002		G06937014	
Cadenas de nieve delanteras	G06937005						
Cadenas de nieve traseras	G06937003						
Kit de suspensión del asiento	en serie	en serie	en serie	en serie	en serie	en serie	
Ruedas gemelas traseras tracción extrema	G06921016						
Kit de ruedas estándar AS 940 4WD (Ajuste delantero/trasero)		G06999001				G06999001	
Kit de ruedas XL (Ajustar delante/atrás)	G06921014	en serie		G90499005		en serie	
Rueda delantera sin cámara		A la derecha: G06921018 Enlaces: G06921017			en serie	en serie	
Kit de protección contra la hierba en el eje delantero	G06999004	G06999003		en serie	G06999003	G06999003	
Ahuyentador de insectos (sin adaptador)	G60099004	G60099004	G60099004	G60099004	G60099004	G60099004	
Adaptador para ahuyentar insectos	G06999005	G06999005	G06999005	G06999005	G06999005	G06999005	
Kit Mulching (max. altura hierba 50 cm)	G06926034	G06926034				G06926034	
Kit de mayales de martillo			G90499004	G90499004	G90499004		
Inclinómetro	G06950027	G06950027	G06950027	G06950027	G06950027	en serie	G06950027
Pomo del volante Lea las instrucciones de seguridad, no se recomienda en terrenos irregulares.	G06980011	G06980011	G06980011	G06980011	G06980011	G06980011	
Separador de cuchillas sustituye a la cuchilla superior de trituración	G06950065	G06950065				G06950065	
Faros LED 2 piezas, con soporte, interruptor y cable	G06999002	G06999002				no recomendado	
Kit de caja de transporte			G90499003	G90499003	G90499003		
Sellador de neumáticos „Flat Stop „* 950 ml botella	G00041068 rellenado por series	G00041068 rellenado por series	G00041068 rellenado por series	G00041068 rellenado por series	G00041068 rellenado por series	G00041068 rellenado por series	
Sellador de neumáticos „Parada por pinchazo 20 cubo de litros <small>* Ver cantidades de llenado: as-motor.com/product/liquide-tyre-sealant</small>	G00041069	G00041069	G00041069	G00041069	G00041069	G00041069	
Bomba para cubo de 20 litros Sellador de neumáticos „Parada-pinchazo“	G00041070	G00041070	G00041070	G00041070	G00041070	G00041070	

Cortacésped
MulchingCortacésped
Professional

Allmäher®

Desbrozadoras de
MartillosDesbrozadoras
RotativasDesbrozadoras de
AsientoRadio Controlled
Mowers

Desherbadoras

Accesorios



RUEDAS DOBLES

Disponible para AS 21, AS 26, AS 53, para mejorar la tracción (kit completo).



RUEDAS DE ACERO

Para AS 21 2T ES y AS 26 2T ES. Mejora la tracción incluso durante el trabajo de manera transversal a la pendiente (kit completo).



RUEDAS GEMELAS

Disponible para AS 63, ideal para desbrozadoras AS 2T. cuando se usan en pendientes.



RUEDAS DE BAJA PRESIÓN

Mejor tracción en terrenos poco firmes. Una mayor superficie de contacto protege el suelo. Para AS 65 y 701 SM.



RUEDAS GEMELAS

Par de ruedas tubulares (1x2) con cubo fijo para montaje adicional en AS 65, AS 701 SM, AS 65, AS 701 SM.



RUEDAS GEMELAS

Par de neumáticos gemelos (2x2) traseros con dibujo de banda de rodadura extrema para una mayor tracción. Para AS Sherpa 915, 920, 940 (excepto Sherpa 940 XL y RC).



KIT RUEDAS ESTÁNDAR

Para Sherpa 4WD XL y RC. Kit de ruedas Tubless ATV de serie. Baja presión. Perfecto para el uso de sellador de neumáticos "Plattfuss-Stop". Tamaño delantero: 15x5.00-6 Trasero: 18x9.50-8.



NEUMÁTICOS XL

Para AS 940 Sherpa 4 WD. Neumáticos con dibujo y distancia al suelo superior a 30 mm. Tamaño frontales: 4.80 / 4.00-8. Tamaño traseras: 20 x10.00-8 (no para AS 915 y AS 920 Sherpa).



RUEDA SIN CÁMARA

Para una mayor seguridad contra pinchazos, utilice adicionalmente el sellador de neumáticos "Plattfuss-Stop". Para AS 28, AS 65, AS 701, AS 901, AS 940 Sherpa 4WD XL y AS 940 Sherpa 4WD RC.



KIT DE RUEDAS XL YAK

Para AS 1040 YAK 4 WD. Kit de ruedas para 30 mm más de distancia respecto al suelo. Tamaño delanteros: 4,80/4,00-8 trasera: 20x10,00-8. Perfil todoterreno.



RUEDAS DE ACERO

Mejora la tracción incluso cuando se trabaja transversalmente a la pendiente. Rueda de acero para AS 65, AS 701 y AS 901. Reemplaza las ruedas exteriores del AS 901 SM.



NEUMÁTICOS PARA CÉSPED

Banda de rodadura de bajo impacto para uso en la AS 799 y la AS 800.



PROTECCIÓN CONTRA LA HIERBA

Evita que la hierba larga y fina se enrede entre la rueda y el eje delantero. Para AS 940 Sherpa 4WD/XL/RC y YAK XL.



CADENAS DE NIEVE

Cadenas de nieve para el eje trasero de la AS 799/800/900 y todas las Sherpas excepto la XL y la RC.



RUEDA ESTABILIZADORA

Rueda guía bloqueable para todas las AS 30 WeedHex. Reduce las fuerzas laterales y permite una presión de contacto más constante.



PALA DE NIEVE

Para todas las segadoras con asiento AS-Motor excepto la AS 1040 YAK XL. Ajustable en ambos lados. A: 1 107 mm. A: 348 mm.



REMOLQUE

Dimensiones exteriores L/A/A en cm: 154/85/50. Suelo de carga L/A/A en cm: 107/60/27. Peso: 31 kg. Peso total: 100 kg. Solapa trasera removible.



ENGANCHE DEL REMOLQUE AS SHERPA / AS YAK

Para conectar el remolque AS con todas las Sherpa y YAK. Carga máxima de tensión: 100 kg, Carga máxima de la barra de remolque: 25 kg.



ENGANCHE DEL REMOLQUE AS 799 / AS 800

Para conectar el trailer AS con la AS 799 Rider o la AS 800 Freerider. Carga máxima de tensión: 100 kg, Carga máxima de la barra de remolque: 25 kg.



ENGANCHE DE REMOLQUE AS 900

Para conectar el remolque AS con el AS 900 Enduro. Carga de tracción máxima: 100 kg, carga de tracción máx: 25 kg.



TANQUE DE COMBUSTIBLE DE 5 L.

El tanque de llenado de combustible de 5 l. Disponible para AS 510 4T



BOLSA DE RECOGIDA LATERAL

Para el modelo para AS 53 2T ES 4WD/RB.



DEFLECTOR LATERAL

Corte cuidadoso entre árboles y en plantaciones. Disponible para AS 65 y AS 73. Ancho adicional total: 11 cm.



PARACHOQUES DE PROTECCIÓN

Protege las ruedas delanteras y los lados de la máquina de los impactos. Para AS 510, no en 2en1.



POMO DE DIRECCIÓN

Facilita el manejo y las maniobras con una sola mano. Siga las instrucciones de seguridad.



INCLINÓMETRO

Siempre a la vista. Se acopla simplemente al depósito de combustible de las desbrozadoras con asiento.



CONTADOR DE HORAS DE FUNCIONAMIENTO

Opcional para todos los equipos excepto las máquinas eléctricas. Muestra las revoluciones del motor y las horas de funcionamiento.



FILTRO SNORKEL

Para AS 63 2T ES y AS 65 2T ES cuando se utilizan las máquinas en terrenos polvorientos. Incluida la carcasa del filtro en los motores de la fase V. Por favor, tenga cuenta las indicaciones del número de serie.



KIT DE MULCHING AS SHERPA

Mejora el patrón de corte y garantiza una colocación más uniforme de la hierba con una altura máxima de 40 cm. Compatible con todas las segadoras AS Sherpa con asiento.



KIT DE MULCHING AS 62 & AS 63

Para el cierre de la descarga trasera y un buen resultado de trituración. Mejora el patrón de corte de la hierba con una altura máxima de 30 cm.



CUCHILLA DE ARENA

Hoja especial de acero endurecido. Reducción del desgaste en suelos arenosos. Compatible con AS 21 2T, AS 26, AS 28.



ESPACIADOS DE CUCHILLA

Espaciador para reemplazar la cuchilla trituradora superior en todas las Sherpas. Ventajoso en vegetación fibrosa o para una mayor velocidad de corte en vegetación densa.



KIT DE CUCHILLAS DE AHORRO DE ENERGÍA

Para AS 510 EProClip. Gracias a la reducción de las turbulencias de aire, la duración de la batería aumenta aproximadamente un 25%.



KIT DE CUCHILLAS DE MARTILLO

Para todos los modelos YAK.
AS 701, 901 y AS 1000 Ovis RC



KIT DE SUSPENSIÓN PARA ASIENTO AS 915 SHERPA 2WD

Ajustable de 60-120kg. Kit de reequipamiento para AS 915 Sherpa 2WD.



KIT DE SUSPENSIÓN PARA ASIENTO AS 799, 800

Ajustable de 60-120kg. Para AS 799 and AS 800.



CEPILLO TRENZADO DE ACERO

Para AS 50 WeedHex y AS 30 en conjunto con el soporte de cepillo. AS 50: 2 piezas por máquina, AS 30 3, 4 o 6 piezas por máquina.



SOPORTE DE CEPILLO

Para AS 30 WeedHex, permite el uso de 3, 4 ó 6 cepillos trenzados. Ancho de trabajo: 42 cm. Sistema de cambio simple rápido. Fuerza de corte: alta.



CEPILLO DE ACERO

Cepillo para la AS 30 WeedHex, Ø 35 cm. Potencia de cepillado: muy alta.



CEPILLO DE NYLON

Para AS 30 WeedHex, diseñado para uso en superficies sensibles. Ø 35 cm. Potencia de cepillado: suave.



<https://www.as-motor.com/product/liquide-tyre-sealant-plattfuss-stop/>

SELLANTE PARA NEUMÁTICOS "PLATTFUSS-STOP" BOTELLA DE 950 ML

Sellos rápidamente en y fuera los pinchazos en todos los neumáticos y detiene la pérdida de presión.



<https://www.as-motor.com/product/liquide-tyre-sealant-plattfuss-stop/>

SELLANTE PARA NEUMÁTICOS "PLATTFUSS-STOP" 20L

Sella rápidamente los pinchazos en todos los neumáticos y detiene la pérdida de presión progresiva.



BOMBA PARA SELLANTE PARA NEUMÁTICOS "PLATTFUSS-STOP" 20L

Bomba dosificadora de alta calidad para bidón de sellador de neumáticos de 20 l "Plattfuss-Stop".



ACEITE DE 2 TIEMPOS AS TITÁN 2T

Permite una proporción de mezcla respetuosa con el medio ambiente óptima de 1:100. Recomendado para todos los Motores AS a 2 tiempos.



PROTECCIÓN PARA MANOS

Protección eficaz contra espigas y zarcillos. Para AS 53, AS 21, AS 26 y AS 28.



PROTECTOR MANOS DE ACERO

Para AS 65, AS 73, AS 701, AS 901.



FRENO DE LA RUEDA TRASERA

Freno de mano y de seguridad, para AS 21, AS 26 y AS 53 2T ES 4WD.



CALEFACCIÓN DE AGARRE

Para AS 65 4T B&S, AS 73, AS 701.



ARRANQUE ELÉCTRICO

Para un arranque cómodo. Con llave de encendido. Se puede adaptar para AS 65 4T B&S, AS 73.



FAROS LED

Dos faros LED de alta potencia de 18W, con soporte, interruptor y cable. Para todos los modelos Sherpa excepto la AS 915 Sherpa 2WD y la AS 940 Sherpa 4WD RC.



BATERÍA DE IONES DE LITIO EGO

BA5600T 56V 10 Ah. Compatible con todas las máquinas AS-Motor Electric y EGO. 2 años de garantía profesional. 3,5 kg.



BATERÍA DE MOHILA DE IONES DE LITIO EGO

BAX1500 56V 28 Ah para mayor autonomía. Compatible con los equipos AS-Motor Electric AS 510, AS 531, AS 21, AS 62 y AS 63, así como con los equipos EGO. 3 años de garantía profesional.



CARGADOR RÁPIDO EGO

Cargador rápido CH5500E para todas las baterías portátiles EGO. Tiempo de carga: 10 Ah, 560 Wh: 70 min.



CARGADOR RÁPIDO EGO

Cargador rápido CHX5500E para la batería de la mochila EGO. Tiempo de carga 28 Ah, 1568 Wh: 210 min.



SOPORTE BASE PARA BATERÍA DE MOCHILA EGO

Para el uso opcional de la batería de mochila EGO en AS 510 E-Pro-Clip A, AS 531 E-ProCut B, AS 21, AS 62 y AS 63 E-Allmäher.

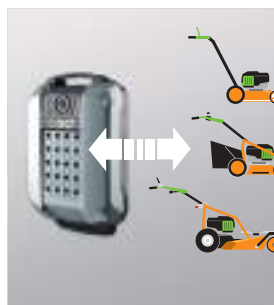

ADAPTADOR PARA LA BASE DE TRANSPORTE DE LA BATERÍA DE MOCHILA EGO

Adaptador específico de la máquina para el soporte base de la batería de mochila EGO. Adicional al soporte base.



CAJA DE CARGA MULTI-PUERTO CHU6000-K0004

Carga simultánea de hasta seis baterías manuales de 10 o 12 Ah. Tiempo de carga: 3 horas para 6x 10 Ah. Cumple los requisitos de sujeción de la carga durante el transporte.



DISPOSITIVO AHUYENTADOR DE INSECTOS

Asusta a los insectos y a los pequeños animales delante de la máquina. Con los respectivos adaptadores adecuados para AS 62/63, AS 701/901, AS Sherpa y AS YAK. Ajustable y plegable sin herramienta.



KIT DE CAJA DE TRANSPORTE

Caja de transporte compacta para instalación detrás del asiento del conductor adecuada para todos los modelos de YAK.

AS-MOTOR GARANTÍA

Nuestras máquinas están diseñadas para ser robustas y durables, por lo que estamos encantados de ofrecer una garantía de fábrica que se extiende más allá de su garantía estándar.

¿Compró una máquina AS-Motor hace menos de 30 días? Entonces registre su nueva máquina en...

register.as-motor.de

... ¡y disfrute de una extensión de garantía de 12 meses sin cargo!

La extensión de garantía es igualmente válida para usuarios particulares y profesionales. Las baterías y los cargadores no están cubiertos por la extensión de la garantía. Se aplican las condiciones de garantía actuales de AS-Motor GmbH, Bühlertann, Alemania.



AS-MOTOR SOSTENIBILIDAD

En AS-Motor, la sostenibilidad y la conciencia medioambiental son algo más que temas tangenciales que sólo afectan al material de embalaje y las rutas de transporte. En AS-Motor, la verdadera sostenibilidad empieza por lo más esencial: el producto.

En primer lugar, esto se pone de manifiesto en la larga vida útil de las máquinas, la alta retención del valor de los dispositivos usados, el suministro de piezas de repuesto a largo plazo y la red de servicio a nivel nacional.



Cortacésped
Mulching

Cortacésped
Profesional

Allmäher®

Desbrozadoras de
Martillos

Desbrozadoras
Rotativas

Desbrozadoras de
Asiento

Desbrozadoras
Radiocontrol

Desherbadoras

Accesorios

LAS MÁQUINAS AS-MOTOR SON MÁQUINAS ESPECIALES.

¿Qué pueden hacer las máquinas en detalle?
¿Dónde se utilizan?
¿Son adecuados para su campo de aplicación?



Visítanos www.as-motor.com y encuentra:

EL CATÁLOGO ACTUAL para ver o descargar.

ÁREAS DE APLICACIÓN: www.as-motor.com/applications/

¿Para qué sirve la máquina?

DETALLES DEL PRODUCTO: www.as-motor.com/products/

Fichas técnicas, breves descripciones, ventajas del producto, vídeos, datos técnicos, accesorios originales, testimonios de clientes e instrucciones de uso con valores de emisión.

NOTICIAS: www.as-motor.com/news/

Promociones y noticias, ferias y eventos, publicaciones, conocimientos especializados y testimonios de clientes.

COMPAÑÍA: www.as-motor.com/company/

Sobre AS-Motor, carreras, servicios y despieces de los equipos actuales, sostenibilidad, certificaciones y premios y AS-Motor en todo el mundo.

CONTACTO: www.as-motor.com/contact/

Encuentre un distribuidor cerca de usted, formulario de contacto, pedido de catálogo (digital).

Encontrará amplios conocimientos profesionales sobre algunos temas en nuestros micrositos especiales:

UN CORTE DE CÉSPED RAZONABLE: "Mantenimiento de espacios verdes con orientación ecológica" abeja y protección de especies.

www.as-motor.com/pms/ecologically-oriented-green-space-maintenance/

AS 1040 YAK 4WD: Desbrozadora de martillos con conductor

www.as-motor.com/pms/as-1040-yak-4wd

AS 940 Sherpa 4WD RC : Cortacésped de radiocontrol

www.as-motor.com/pms/as-940-sherpa-4wd-rc/



ASESORAMIENTO, VENTA Y SERVICIO

La mejor manera de ver una máquina AS-Motor en acción es visitando un distribuidor autorizado de AS-Motor. El distribuidor se tomará el tiempo necesario para asesorarle individualmente sobre la compra y el mantenimiento de la gama de máquinas AS-Motor para garantizar su satisfacción a largo plazo. Encuentra el distribuidor de AS-Motor de su zona en: www.as-motor.com/service/dealer-search/

DESBROZADORAS TODO TERRENO
FABRICADO EN ALEMANIA

AS
MOTOR

AS-Motor España

Noventa y Dos S.A.
Calle Mario Roso de Luna, 29
Pol. Ind. Fin de Semana, Nave 1 (posterior)
28022 Madrid

Teléfono +34 91 640 99 50
soporte@92sa.com
www.92sa.com

AS-Motor GmbH es una empresa
del grupo Ariens

ARIENS | **CO**
EST. 1933

Para más detalles sobre las prestaciones de los modelos
AS-Motor, visite nuestra página web:
www.as-motor.es

Su distribuidor profesional de AS-Motor:



Se reservan los cambios de tecnología, equipamiento y precio. De las informaciones o ilustraciones no se pueden hacer reclamaciones. Con la publicación de este catálogo todos los catálogos anteriores no son válidos.