

ECOTECH
ITALIA

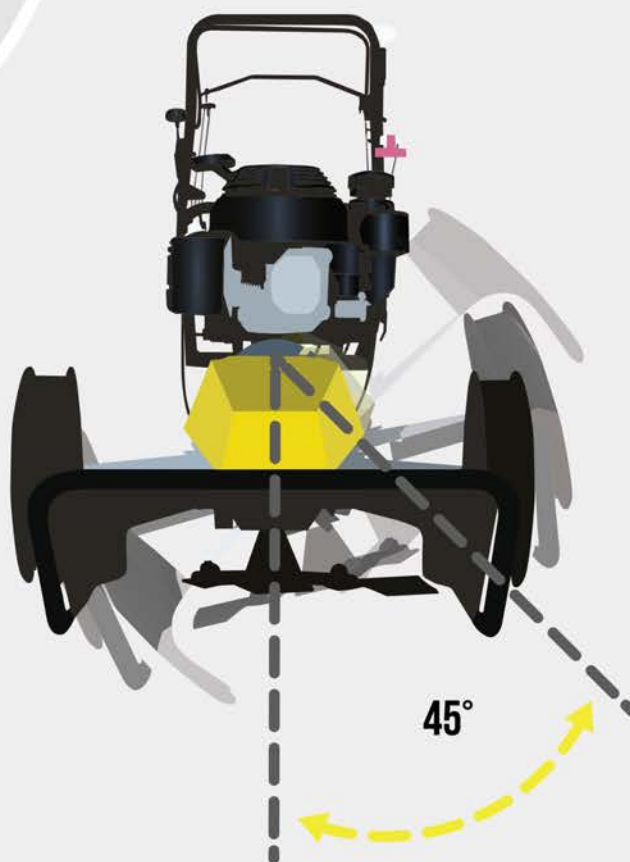

CATÁLOGO 2023
DESBROZADORAS



El sistema de motor oscilante patentado permite trabajar hasta pendientes del 100% (45°) con motores de cuatro tiempos.

Este sistema bloquea automáticamente la oscilación del motor en varias posiciones a derecha e izquierda, manteniéndolo siempre en posición horizontal. Evita que se agarrote y mejora la estabilidad en pendientes.

La inclinación se regula mediante un sencillo y cómodo mando montado en el manillar.

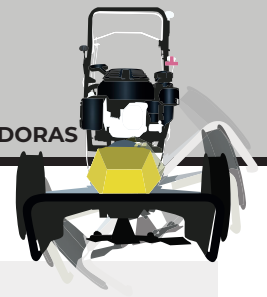

ÍNDICE

Serie 60 _____ 4

DCS 60
DCS 60 Traction
BT 60
TRS 60 Pro
Accesorios opcionales

Serie 60 Swing _____ 6

DCS 60 Swing Top
TRT 60 Swing
Accesorios opcionales

Serie Multifunción _____ 8

ML 60
ML 60 Swing
Equipo de corte
Accesorios opcionales

Serie Hidrostática _____ 10

HSR 110
HSR 110 Swing
HRT 110 Swing
HMC 110 Swing
HSR 135 Swing
HRT 135 Swing
Accesorios opcionales

Serie Control Remoto _____ 14

H27 Panther
H24 Lynx
Accesorios opcionales

SERIE 60



DCS 60

Desbrozadora de empuje con ruedas giratorias. Cuenta con un cabezal de corte libre sobre cojinetes y protección lateral de acero.

Ref. 33020

PVP con IVA 1.499,00 €

PVP sin IVA 1.238,84 €



DCS 60 Traction

Desbrozadora autopropulsada con transmisión mecánica de una velocidad en baño de aceite. Dispone de ruedas tractoras neumáticas de 13 pulgadas para trabajar en todo tipo de terrenos sin fatiga. Cuenta además con un cabezal de corte libre sobre rodamientos para evitar el desgaste y protecciones laterales íntegramente en acero para la seguridad en el trabajo.

Ref. 33021

PVP con IVA 2.099,00 €

PVP sin IVA 1.734,71 €

	DCS 60	DCS 60 Traction	BT 60	TRT 60 Pro
Motor	HONDA GCV 200	HONDA GCV 200	HONDA GCV 200	HONDA GXV 160
Desplazamiento	200 cc	200 cc	200 cc	160 cc
Combustible	Gasolina verde	Gasolina verde	Gasolina verde	Gasolina verde
Puesta en marcha	Arranque manual con cuerda automática	Arranque manual con cuerda automática	Arranque manual con cuerda automática	Arranque manual con cuerda automática
Transmisión	-	Accionamiento: Correa y automático	Accionamiento: Correa y mecánico	Accionamiento: Correa y automático
Engranajes	-	1	-	3
Velocidad	-	1,6 Km/h	1,6 Km/h	1,5 - 1,9 - 3 Km/h
Altura de corte	30 - 45 -60 mm	30 - 45 -60 mm	30 - 45 -60 mm	De 20 a 100 mm
Ancho de corte	Máximo 600 mm	Máximo 600 mm	20 cm fuera de la rueda der.	500 mm
Ruedas	16" de goma	13" de neumático	13" de neumático	13" de neumático
Carro	600 mm	580 mm	580 mm	580 mm
Ruido	98 dB	98 dB	98 dB	98 dB
Peso en seco	33 Kg	38 Kg	38 Kg	50 Kg

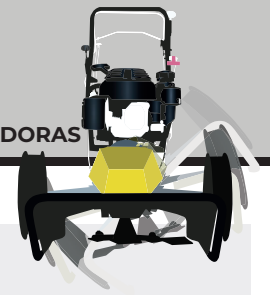

BT 60

Bordeadora autopropulsada. Cuenta con ruedas tractoras neumáticas de 13" (330 mm), cabezal de corte libre sobre rodamientos y protección lateral de acero.

Ref. 33027

PVP con IVA 2.199,00 €

PVP sin IVA 1.817,36 €



TRT 60 Pro

Trituradora autopropulsada con transmisión mecánica de 3 velocidades en baño de aceite. Equipada con ruedas tractoras neumáticas de 13 pulgadas, permite trabajar en todo tipo de terrenos sin fatiga. Dispone de cuchillas flotantes para trabajar incluso en presencia de obstáculos, manillar regulable y pared trasera de la plataforma ajustable en altura, para garantizar siempre una excelente descarga de la hierba cortada.

Ref. 33057

PVP con IVA 3.229,00 €

PVP sin IVA 2.668,60 €

Accesorios opcionales

DCS 60, DCS 60 Traction y BT 60



Nylon extrafuerte, 20 pzas. (Ref. 117)

PVP con IVA 44,00 €
PVP sin IVA 36,36 €



Cabezal de doble corte (Ref. 116)

PVP con IVA 59,00 €
PVP sin IVA 48,76 €



Nylon extrafuerte, 50 pzas. (Ref. 118)

PVP con IVA 65,00 €
PVP sin IVA 53,72 €



Ruedas metálicas dentadas de 13" (Ref. 121)

PVP con IVA 279,00 €
PVP sin IVA 230,58 €

TRT 60 Pro



Cuchillas de acero templado, 4 pzas. (Ref. 122)

PVP con IVA 109,00 €
PVP sin IVA 90,08 €



Cuchillas de acero templado, 8 pzas. (Ref. 123)

PVP con IVA 165,00 €
PVP sin IVA 136,36 €



Ruedas metálicas dentadas de 13" (Ref. 121)

PVP con IVA 279,00 €
PVP sin IVA 230,58 €

SERIE 60 Swing



DCS 60 Swing Top

Imagen no actualizada. Modelo DCS 60 Swing Top 2023 incluye ruedas neumáticas.

Desbrozadora oscilante para pendientes equipada con el original sistema de motor oscilante patentado SWING SYSTEM de 7 posiciones. Cuenta con transmisión mecánica en baño de aceite y variador de velocidad para ajustar el avance de la máquina en todas las condiciones de trabajo. Dispone además de doble cabezal de corte libre sobre rodamientos para trabajar uniformemente en presencia de hierba muy alta y ruedas neumáticas para garantizar una excelente estabilidad en pendientes. Con el fin de ofrecer la máxima seguridad, cuenta con freno de estacionamiento instantáneo para ofrecer la máxima seguridad y protecciones laterales íntegramente en acero.

Ref. 33053G

PVP con IVA 2.999,00 €

PVP sin IVA 2.478,51 €



TRT 60 Swing

Imagen no actualizada. Modelo TRT 60 Swing 2023 incluye ruedas neumáticas.

Desbrozadora oscilante para pendientes equipada con el original sistema de motor oscilante patentado SWING SYSTEM de 7 posiciones. Con transmisión mecánica en baño de aceite y variador de velocidad para ajustar el avance de la máquina en todas las condiciones de trabajo, cuenta además con cuchillas flotantes para trabajar incluso en presencia de obstáculos. Dispone de ruedas neumáticas para garantizar una excelente estabilidad en pendientes y freno de estacionamiento instantáneo para ofrecer la máxima seguridad al operador. Además, cuenta con una pared trasera de la plataforma regulable en altura para garantizar siempre una excelente descarga de la hierba cortada.

Ref. 33054G

PVP con IVA 3.449,00 €

PVP sin IVA 2.850,41 €

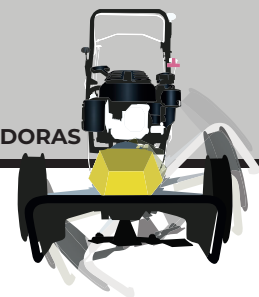

	DCS 60 Swing Top	TRT 60 Swing
Motor	HONDA GXV 160	HONDA GXV 160
Desplazamiento	163 cc	163 cc
Combustible	Gasolina verde	Gasolina verde
Puesta en marcha	Arranque manual con cuerda automática	Arranque manual con cuerda automática
Transmisión	Accionamiento: Correa y mecánico	Accionamiento: Correa y mecánico
Engranajes	Variador	Variador
Velocidad	De 1 a 2,3 Km/h	De 1 a 2,3 Km/h
Freno	Automático	Automático
Oscilación	0° - 15° - 30° - 45° izquierda y derecha	0° - 15° - 30° - 45° izquierda y derecha
Altura de corte	30 - 45 - 60 mm	30 - 45 - 60 mm
Ancho de corte	Máximo 600 mm	500 mm
Ruedas	Neumático	Neumático
Carro	520 - 780 mm	520 - 780 mm
Ruido	98 dB	98 dB
Peso en seco	42 Kg	54 Kg

Accesorios opcionales

DCS 60 Swing Top



**Nylon extrafuerte,
20 pzas. (Ref. 117)**

PVP con IVA 44,00 €
PVP sin IVA 36,36 €



**Nylon extrafuerte,
50 pzas. (Ref. 118)**

PVP con IVA 65,00 €
PVP sin IVA 53,72 €



**Ruedas neumáticas
de 13" (Ref. 120)**

PVP con IVA 269,00 €
PVP sin IVA 222,31 €

TRT 60 Swing



**Ruedas neumáticas
de 13" (Ref. 120)**

PVP con IVA 269,00 €
PVP sin IVA 222,31 €



**Cuchillas de acero
templado, 4 pzas.
(Ref. 122)**

PVP con IVA 109,00 €
PVP sin IVA 90,08 €



**Cuchillas de acero
templado, 8 pzas.
(Ref. 123)**

PVP con IVA 165,00 €
PVP sin IVA 136,36 €

SERIE Multifunción



ML 60

Cortacésped autopropulsado con accesorios intercambiables. Cuenta con transmisión mecánica de una velocidad en baño de aceite y está equipado con ruedas tractoras neumáticas de 13 pulgadas, para trabajar en todo tipo de terrenos sin fatiga. Dispone, además, de tope de cuchilla con embrague y enganche rápido para el cambio de accesorios.

Motor 200 · Ref. 33045

PVP con IVA 2.349,00 €

PVP sin IVA 1.941,32 €

Motor 160 · Ref. 33055

PVP con IVA 2.569,00 €

PVP sin IVA 2.123,14 €

(PVP indicado no incluye equipo de corte)



ML 60 Swing

Cortacésped autopropulsado con accesorios intercambiables para pendientes. Cuenta con un sistema oscilante de giro de 7 posiciones patentado, con variador de velocidad, transmisión en baño de aceite y freno de estacionamiento automático. Dispone de ruedas neumáticas para trabajar en pendientes pronunciadas y tope de cuchilla con embrague y enganche rápido para cambiar accesorios.

Ref. 33056G

PVP con IVA 3.229,00 €

PVP sin IVA 2.668,60 €

	ML 60 (160)	ML 60 (200)	ML 60 Swing
Motor	HONDA GXV 160	HONDA GCV 160	HONDA GXV 160
Desplazamiento	163 cc	201 cc	163 cc
Combustible	Gasolina verde	Gasolina verde	Gasolina verde
Puesta en marcha	Arranque manual con cuerda automática	Arranque manual con cuerda automática	Arranque manual con cuerda automática
Transmisión	Accionamiento: Correa y mecánico	Accionamiento: Correa y mecánico	Accionamiento: Correa y mecánico
Engranajes	1	1	Variador
Velocidad	1,6 Km/h	1,6 Km/h	De 1 a 2,3 Km/h
Altura de corte	Variable dependiendo de la aplicación instalada	Variable dependiendo de la aplicación instalada	Variable dependiendo de la aplicación instalada
Ancho de corte	Variable dependiendo de la aplicación instalada	Variable dependiendo de la aplicación instalada	Variable dependiendo de la aplicación instalada
Ruedas	13" neumático	13" neumático	Neumático
Carro	580 mm	580 mm	520 - 780 mm
Ruido	98 dB	98 dB	98 dB
Peso en seco	40 Kg (sin accesorios)	40 Kg (sin accesorios)	40 Kg (sin accesorios)

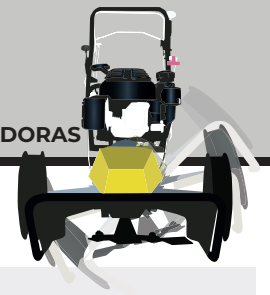

Equipo de corte



TRT (Ref. 201)

PVP con IVA 699,00 €
PVP sin IVA 577,69 €



MC (Ref. 211)

PVP con IVA 719,00 €
PVP sin IVA 594,21 €



TRL (Ref. 203)

PVP con IVA 719,00 €
PVP sin IVA 594,21 €

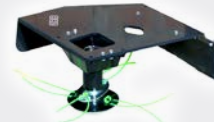

DCS (Ref. 207)

PVP con IVA 549,00 €
PVP sin IVA 453,72 €

Tipo de aplicación	TRT	TRL	MC	DCS
Altura de corte	30-45-60 mm	20-40-60-80 mm	30-45-60 mm	30-45-60 mm
Ancho de corte	500 mm	550 mm	500 mm	Máx. 600 mm
Peso en seco	16 Kg	17 Kg	15 Kg	12 Kg
Longitud de la máquina + aplicación	960 mm	1220 mm	980 mm	780 mm

Accesorios opcionales ML 60 y ML 60 Swing



**Nylon extrafuerte,
20 pzas.** (Ref. 117)

PVP con IVA 44,00 €
PVP sin IVA 36,36 €



**Cuchillas de acero
templado, 8 pzas.**
(Ref. 123)

PVP con IVA 165,00 €
PVP sin IVA 136,36 €



**Nylon extrafuerte,
50 pzas.** (Ref. 118)

PVP con IVA 65,00 €
PVP sin IVA 53,72 €



**Ruedas metálicas
dentadas de 13"**
(Ref. 121)

PVP con IVA 279,00 €
PVP sin IVA 230,58 €



**Cuchillas de acero
templado, 4 pzas.**
(Ref. 122)

PVP con IVA 109,00 €
PVP sin IVA 90,08 €



**Ruedas neumáticas
de 13"** (Ref. 120)

PVP con IVA 269,00 €
PVP sin IVA 222,31 €

SERIE Hidrostática



HSR 110

Trituradora de mayales profesional.

Ref. 33771

PVP con IVA 6.399,00 €

PVP sin IVA 5.288,43 €



HSR 110 Swing

Desbrozadora oscilante profesional para pendientes.

Ref. 33772G

PVP con IVA 7.269,00 €

PVP sin IVA 6.007,44 €

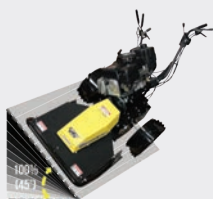

HRT 110 Swing

Trituradora oscilante profesional para pendientes. Cuenta con el sistema oscilante SWING de 9 posiciones patentado y ruedas de neumático con cubo de liberación rápida. Dispone de ensanchamiento de vía con soporte, marcha atrás instantánea, freno de estacionamiento instantáneo y cuchilla de corte doble en dos alturas. Permite el ajuste rápido de la altura del manillar, totalmente abatible para transporte. Cuenta con un depósito de 7 litros.

Ref. 33774G

PVP con IVA 6.899,00 €

PVP sin IVA 5.701,65 €

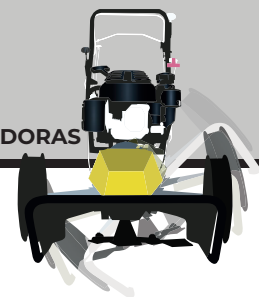

HMC 110 Swing

Desbrozadora oscilante profesional para pendientes con plato de corte de 80 cm.

Ref. 33776G

PVP con IVA 7.099,00 €

PVP sin IVA 5.866,94 €



HSR 135 Swing

Desbrozadora oscilante profesional para pendientes con rotor de corte de 80 cm.

Ref. 33786G

PVP con IVA 7.899,00 €

PVP sin IVA 6.528,10 €



HRT 135 Swing

Trituradora oscilante profesional para pendientes. Cuenta con el sistema oscilante SWING de 9 posiciones patentado y ruedas de neumático. Dispone de ensanchamiento de vía con soporte, marcha atrás instantánea, freno de estacionamiento instantáneo y cuchilla de corte doble en dos alturas. Permite el ajuste rápido de la altura del manillar, totalmente abatible para transporte. Cuenta con un depósito de 7 litros.

Ref. 33784G

PVP con IVA 7.479,00 €

PVP sin IVA 6.180,99 €

SERIE Hidrostática

	HSR 110	HSR 110 Swing	HRT 110 Swing
Motor	HONDA GXV 390	HONDA GXV 390	HONDA GXV 390
Desplazamiento	390 cc	390 cc	390 cc
Combustible	Gasolina verde	Gasolina verde	Gasolina verde
Puesta en marcha	Arranque manual con cuerda automática	Arranque manual con cuerda automática	Arranque manual con cuerda automática
Transmisión	Hidrostática con 2 motores independientes	Hidrostática con dos motores independientes	Hidrostática con dos motores independientes
Marcha atrás	Instantáneo (1,3 Km/h)	Instantáneo (1,3 Km/h)	Instantáneo (1,3 Km/h)
Velocidad	De 0 a 4,2 Km/h	De 0 a 4,2 Km/h	De 0 a 4,2 Km/h
Freno de mano	Automático cuando se sueltan las palancas	Automático cuando se sueltan las palancas	Automático cuando se sueltan las palancas
Oscilación	-	0° - 15° - 30° - 45° izquierda y derecha	0° - 15° - 30° - 45° izquierda y derecha
Altura de corte	De 20 a 80 mm	De 20 a 80 mm	De 20 a 80 mm
Ancho de corte	650 mm	650 mm	650 mm
Ruedas	16" neumático	Neumático	Neumático
Carro	740 mm	750 - 950 mm	750 - 950 mm
Ruido	98 dB	98 dB	98 dB
Peso en seco	146 Kg	155 Kg	150 Kg

	HMC 110 Swing	HSR 135 Swing	HRT 135 Swing
Motor	HONDA GXV 390	HONDA GXV 390	HONDA GXV 390
Desplazamiento	390 cc	390 cc	390 cc
Combustible	Gasolina verde	Gasolina verde	Gasolina verde
Puesta en marcha	Arranque manual con cuerda automática	Arranque manual con cuerda automática	Arranque manual con cuerda automática
Transmisión	Hidrostática con 2 motores independientes	Hidrostática con 2 motores independientes	Hidrostática con 2 motores independientes
Marcha atrás	Instantáneo (1,3 Km/h)	Instantáneo (1,3 Km/h)	Instantáneo (1,3 Km/h)
Velocidad	De 0 a 4,2 Km/h	De 0 a 4,2 Km/h	De 0 a 4,2 Km/h
Freno de mano	Automático cuando se sueltan las palancas	Automático cuando se sueltan las palancas	Automático cuando se sueltan las palancas
Oscilación	0° - 15° - 30° - 45° izquierda y derecha	0° - 15° - 30° - 45° izquierda y derecha	0° - 15° - 30° - 45° izquierda y derecha
Altura de corte	De 20 a 80 mm	De 20 a 80 mm	20 - 40 - 60 - 80 mm
Ancho de corte	650 mm	800 mm	800 mm
Ruedas	Neumático	Neumático	Neumático
Carro	750 - 950 mm	750 - 950 mm	750 - 950 mm
Ruido	98 dB	98 dB	98 dB
Peso en seco	155 Kg	160 Kg	150 Kg

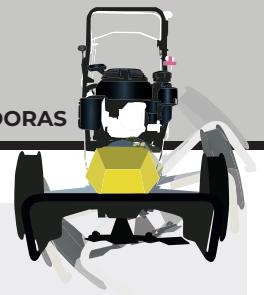

Accesorios opcionales

HSR 110



Llantas de 16" de
acero dentadas
helicoidales (Ref. 177)

PVP con IVA 599,00 €
PVP sin IVA 495,04 €



Juego de cuchillas
(Ref. 301)

PVP con IVA 379,00 €
PVP sin IVA 313,22 €

HSR 110 Swing



Ruedas neumáticas
de 16" con buje de
cierre rápido (Ref. 176)

PVP con IVA 579,00 €
PVP sin IVA 478,51 €



Juego de ruedas
pivotantes (Ref. 372)

PVP con IVA 469,00 €
PVP sin IVA 387,60 €

HRT 110 Swing



Ruedas neumáticas
de 16" con buje de
cierre rápido (Ref. 176)

PVP con IVA 579,00 €
PVP sin IVA 478,51 €



Plataforma
mulching MC (Ref. 216)

PVP con IVA 1.099,00 €
PVP sin IVA 908,26 €

HMC 110 Swing



Ruedas neumáticas
de 16" (Ref. 126)

PVP con IVA 469,00 €
PVP sin IVA 387,60 €



Plataforma de corte
trituratora TRT (Ref. 215)

PVP con IVA 879,00 €
PVP sin IVA 726,45 €

HSR 135 Swing



Ruedas neumáticas
de 16" con buje de
cierre rápido (Ref. 176)

PVP con IVA 579,00 €
PVP sin IVA 478,51 €



Plataforma
mulching MC (Ref. 216)

PVP con IVA 1.099,00 €
PVP sin IVA 908,26 €

HRT 135 Swing



Ruedas neumáticas
de 16" con buje de
cierre rápido (Ref. 176)

PVP con IVA 579,00 €
PVP sin IVA 478,51 €



Plataforma
mulching MC (Ref. 216)

PVP con IVA 1.099,00 €
PVP sin IVA 908,26 €

SERIE Control remoto

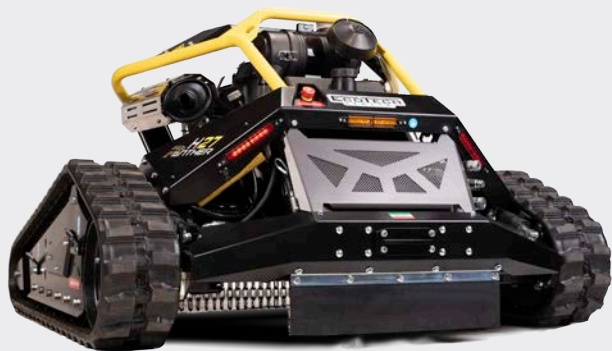

H27 Panther

Máquina de control remoto sobre orugas diseñada para segar en condiciones extremas. Cuenta con placa forestal para pendientes extremas y plato de corte central de 100 cm para máxima compacidad y agilidad.

Ref. 332107

PVP con IVA 43.999,00 €

PVP sin IVA 36.362,81 €

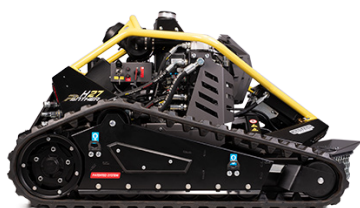

Motor	HONDA iGXV800V 26 HP
Desplazamiento	779 cc
Combustible	Gasolina verde
Puesta en marcha	Eléctrico
Transmisión	Hidráulica controlada electrónicamente
Velocidad	De 0 a 7 Km/h en ambos sentidos de marcha
Freno	Negativo hidráulico
Capacidad del tanque	18 litros
Ancho de corte	100 cm
Altura de corte	20 - 120 mm
Batería	Batería de litio de 12V
Sistema de corte	Cuchillas
Control remoto	Autec Profesional FJS
Dimensiones	172 x 143 x 90 cm
Ángulo de vuelco lateral estático máximo	65°
Ruido	104 dB
Peso en seco	650 Kg

Accesorios opcionales

Kit de 4 cuchillas
(Ref. 1924)

PVP con IVA 219,00 €

PVP sin IVA 180,99 €

Kit de 10 cuchillas
(Ref. 1925)

PVP con IVA 449,00 €

PVP sin IVA 371,07 €



NOVEDAD



NUEVA MÁQUINA DE ORUGAS A CONTROL REMOTO

H24 Lynx

Máquina de control remoto sobre orugas diseñada para segar en condiciones extremas. Cuenta con placa forestal para pendientes extremas y plato de corte central de 80 cm para una máxima compacidad y agilidad.

Ref. 332109

PVP con IVA

41.999,00 €

PVP sin IVA

34.709,92 €

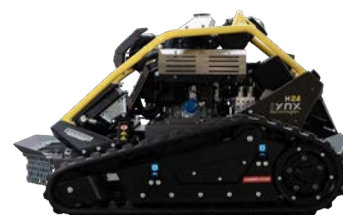

Motor	HONDA IGXV700 24 HP
Desplazamiento	749 CC
Combustible	Gasolina verde
Puesta en marcha	Eléctrico
Transmisión	Hidráulica controlada electrónicamente
Velocidad	De 0 a 7 Km/h en ambos sentidos de marcha
Freno	Negativo hidráulico
Capacidad del tanque	18 litros
Ancho de corte	80 cm
Altura de corte	20 - 120 mm
Batería	Batería de litio de 12V
Sistema de corte	Cuchillas
Control remoto	Autec Profesional FJS
Dimensiones	168 x 138 x 90 cm
Ángulo de vuelco lateral estático máximo	65°
Ruido	104 dB
Peso en seco	580 Kg



INTERNACO, S.A.
C/Internaco,1 (Lg. Queirúa s/n)
15680 ORDENES (LA CORUÑA) ESPAÑA
T. 981 680 101 www.internaco.com